



**GRESS**  
株式会社 グレス

Service Manual  
**取扱説明書**

# グレス メタル シェッド GRESS METAL SHED

Slidedoor/type **4×6**<sup>フィート</sup>feet

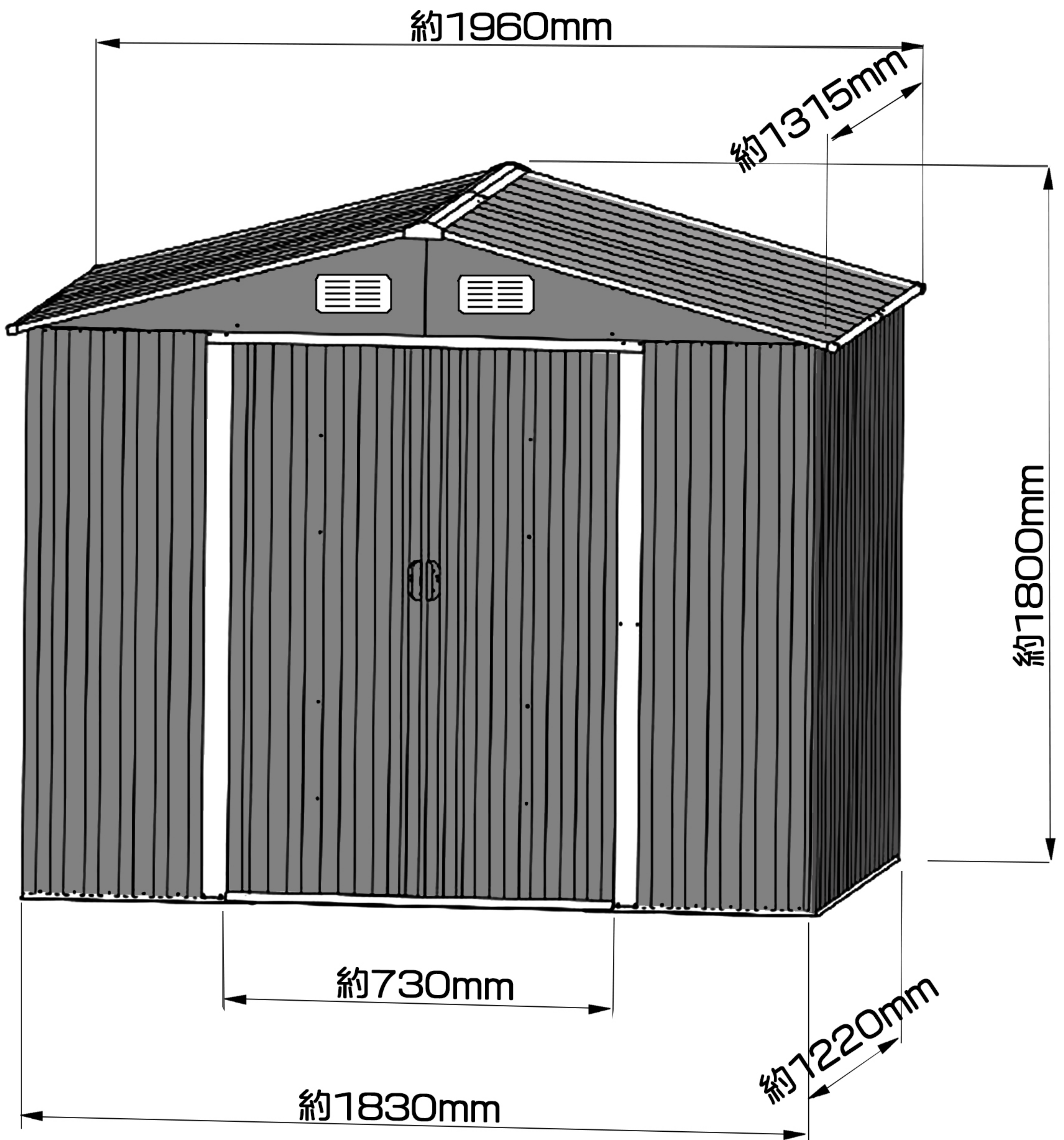



# 【はじめにお読み下さい】

## 安全な作業のために

【組み立て作業前に確認してください】

- ・大人2名以上で完成まで2~3日かかります。
- ・設置場所の設置条件(建築基準法など)について必ず確認してください。
- ・部品リストにて不足部品がないか確認してください。  
ネジ、ワッシャーについても数をご確認ください。
- ・中国輸入品のため、部品に傷やへこみ、折れや曲がりがある場合があります。  
使用に支障のない傷やへこみ、折れや曲がりはクレーム対象外となります。  
折れや曲がりについては手やプラスチックハンマーで直してご使用ください。  
もし、ワッシャーネジ穴が合わない(あいてない)場合は  
ご自身であけて頂きますようお願いいたします。

・工具類は入っておりませんので、以下をご用意ください。

◎組み立てに必要な工具類

作業用ゴム手袋 安全保護メガネ 安全靴 リバッター  
インパクトドライバー ドリルビット マーカー メジャー

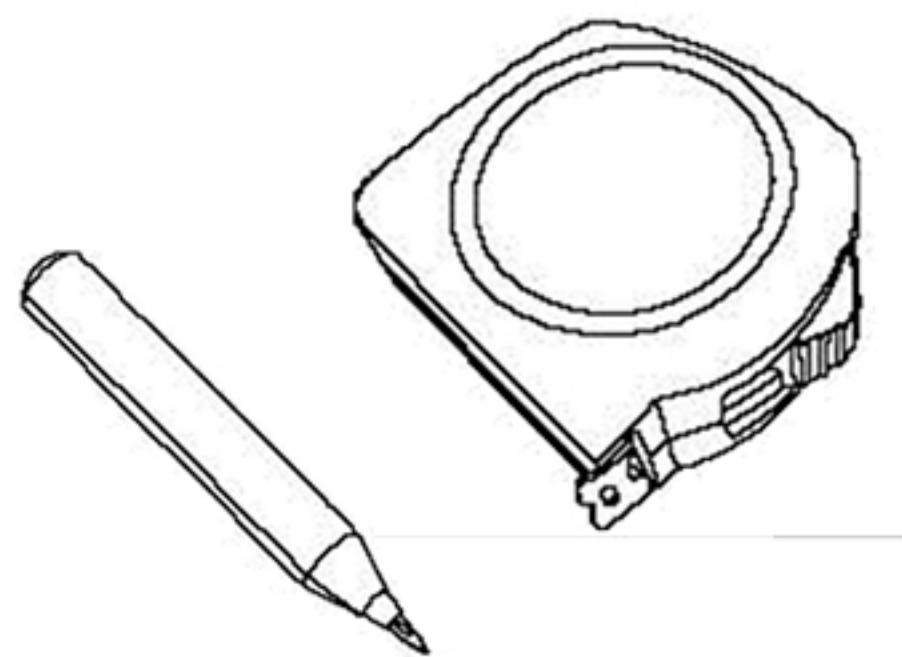
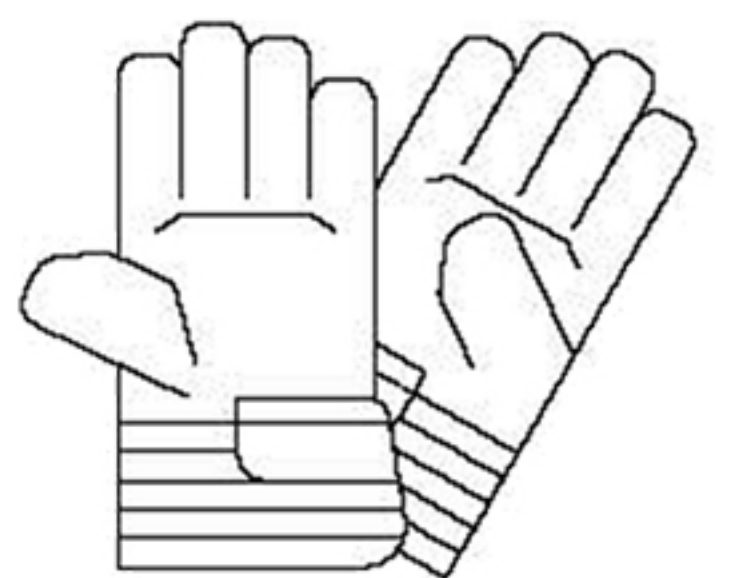
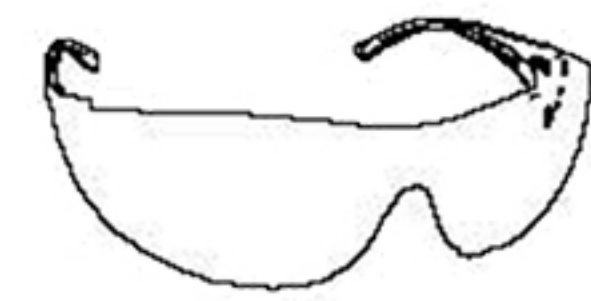

- ・構造上、防水加工をすることをおすすめしています。  
ビス等の穴や隙間の部分にコーキング等することで  
さらに水の侵入を防ぐことができます。

### 【注意点】



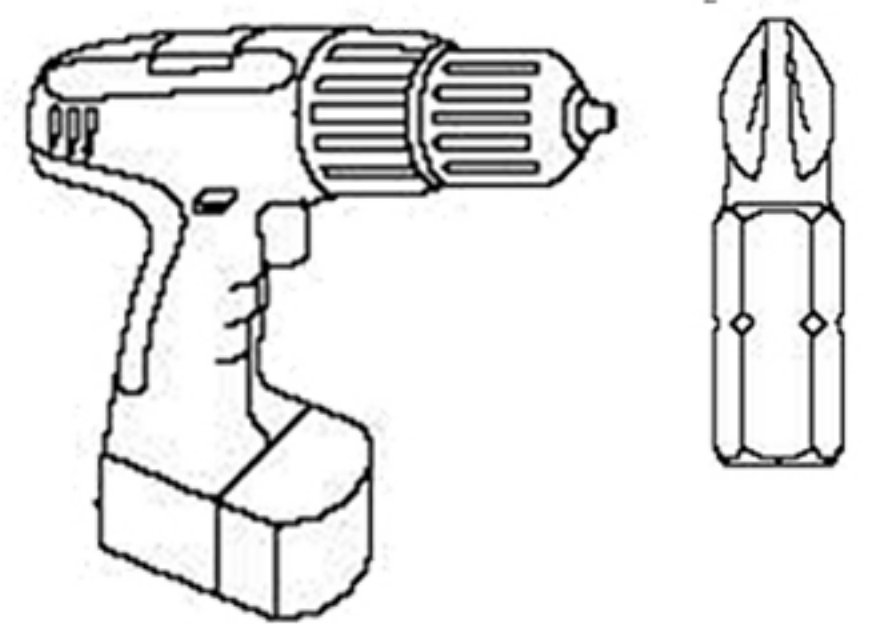







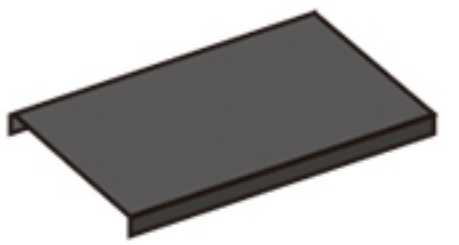
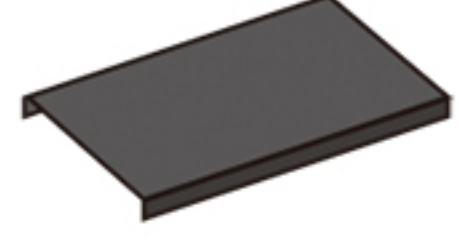

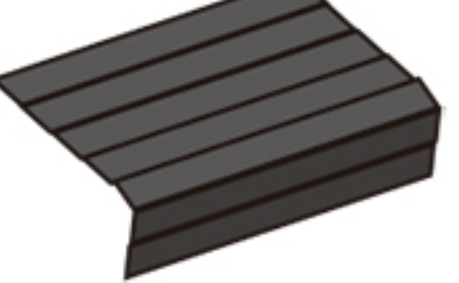
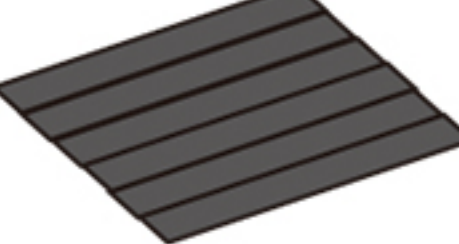
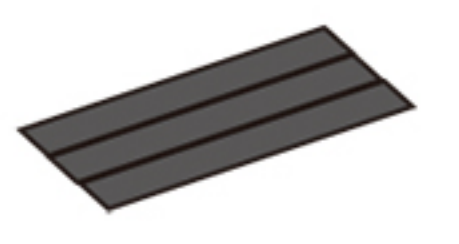
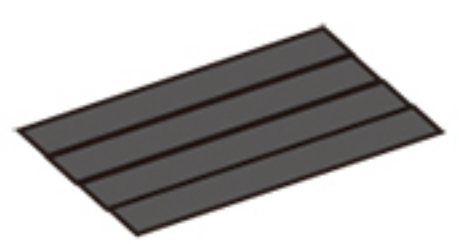
※以下注意点を守らずに発生した  
作業中および使用時のけがなどによる負傷について  
弊社は責任を負いませんのであらかじめご了承ください。

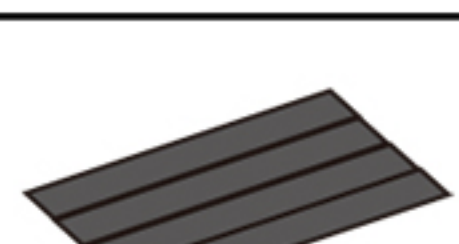

















- ・必ず水平な場所にて組み立てを行い、設置してください。  
水平でない場所で組み立てますと歪みが生じ、  
ネジ穴がずれたり雨漏りや破損の原因となります。  
ネジ穴がずれた場合は部品を引っ張って穴を合わせてから取付してください。
- ・組み立て途中の壁パネルは風の影響を受けやすいです。  
倒れて曲がってしまったり、けがをしないようなるべく風のない日に作業してください。
- ・雨の日や風が強い日、気温が高い日は危険ですので作業しないでください。
- ・ネジやボルトを使用する工程では  
すべて仮止め→本締め順番で作業すると穴が合わせやすくなります。
- ・危険ですので作業中はお子様を近づけないでください。





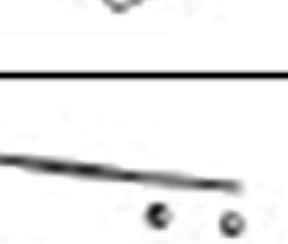



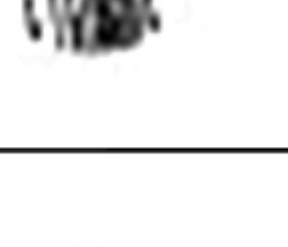





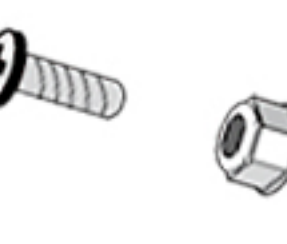

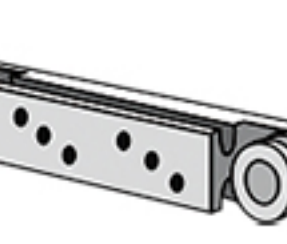
# パーツリスト

画像	部品番号	数	check
	D1	1	
	D2	1	
	P1A	6	
	P2	4	
	P3	3	
	P4A	2	
	P5	2	
	P6	2	
	P7	1	
	P8	1	
	1	2	
	3L	1	
	3R	1	
	4L	1	
	4R	1	
	5	1	
	6	1	

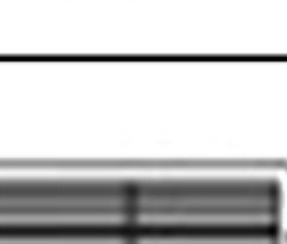
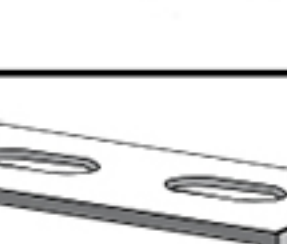
材料が揃っているかの  
確認とチェックをお願いします。

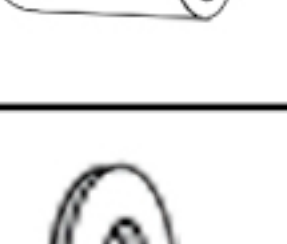
画像	部品番号	数	check
	7	1	
	8	1	
	9	1	
	10L	1	
	10R	1	
	11	1	
	13	2	
	14	2	
	15	2	
	17	2	
	18	2	
	19	1	
	20	4	
	21L	2	
	21R	2	
	25L	1	
	25R	1	
	27	2	

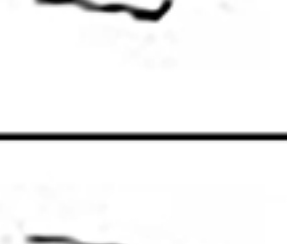
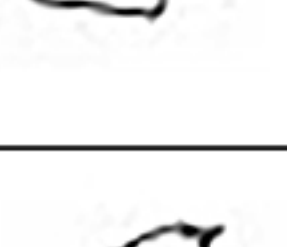
画像	部品番号	数	check
	B1	2	
	B2	2	
	B3	4	
	F1	215	
	F2	75	
	F3	8	
	G2	4	
	GB	2	
	GC	4	
	GD	4	
	GE	2	
	GF	4	
	K	1	
	S1	108	
	S2	268	
	W1	2	
	W2	2	
	W3	3	



# 全体の構成図

全体のパーツの構成図です。

どの部品を  
どのように使うかを  
判断していただくと  
思います。

部品表と各ページでも  
細かく分類していますが

組み立て時に  
こちらの構成図を  
照らし合わせながら  
作業していただくと

効率よく進められると思います。  
是非ご活用ください。

## 屋根まわり

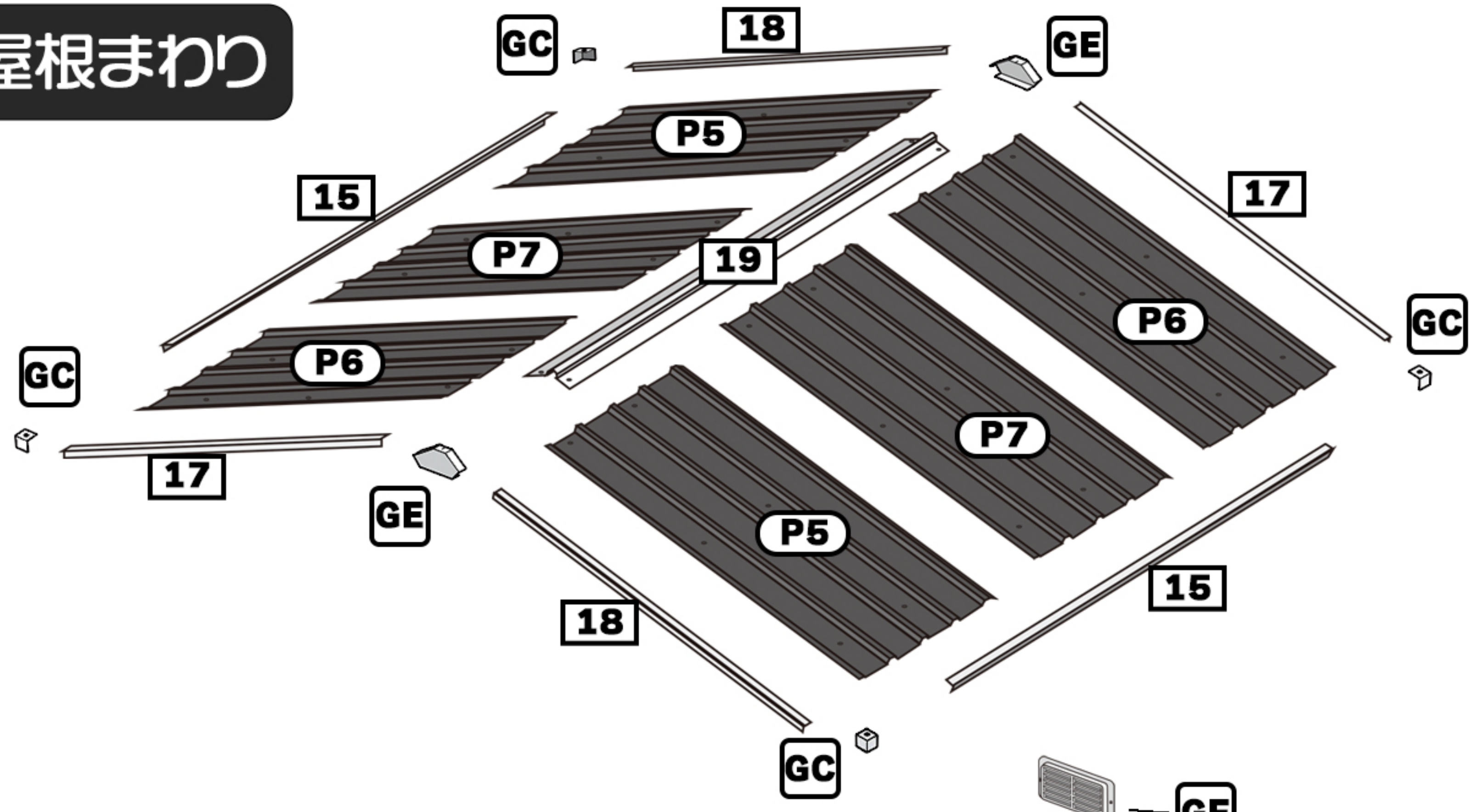

## 切妻・梁など

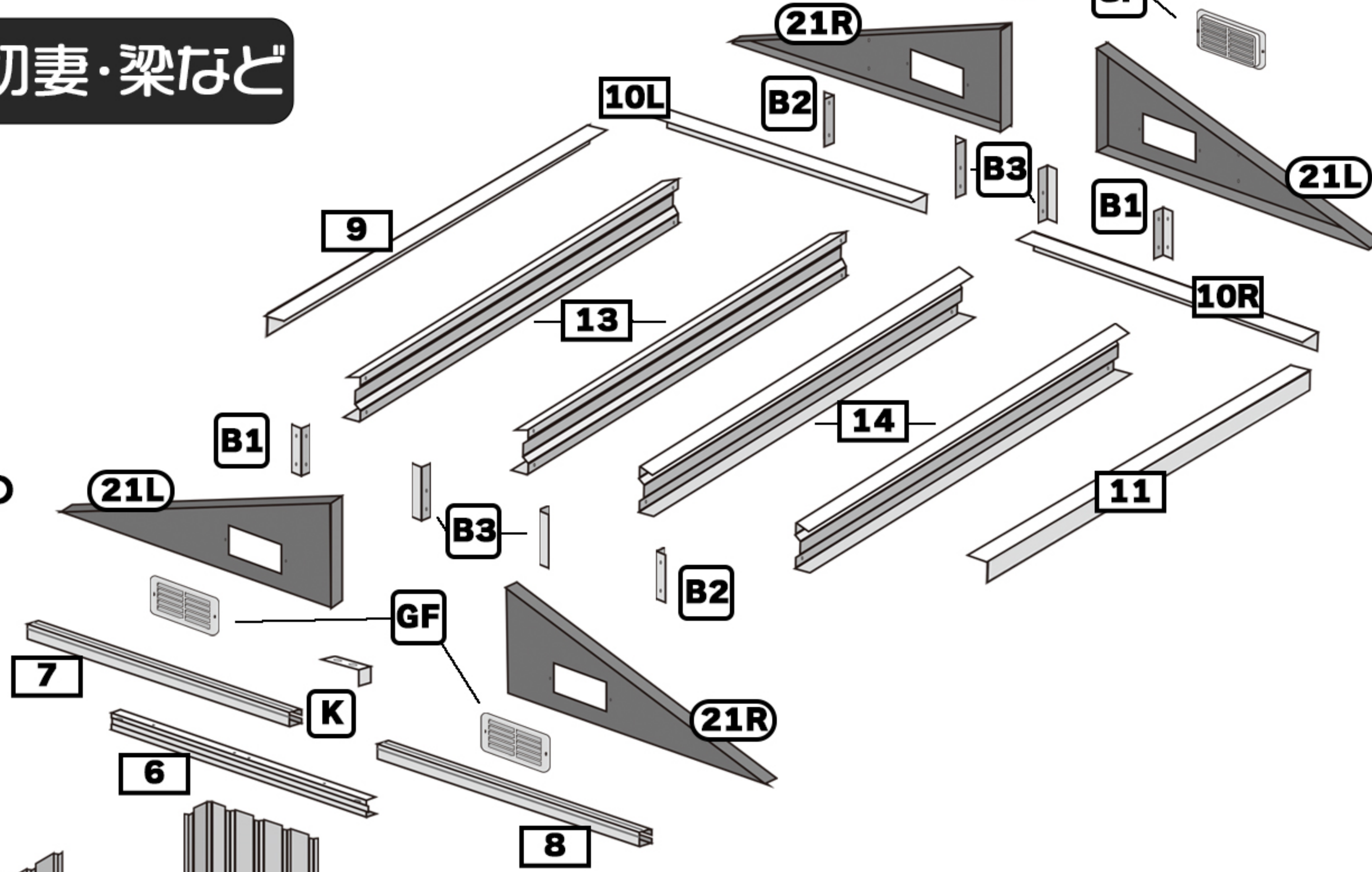

## 壁パネル・扉 ベースバーなど

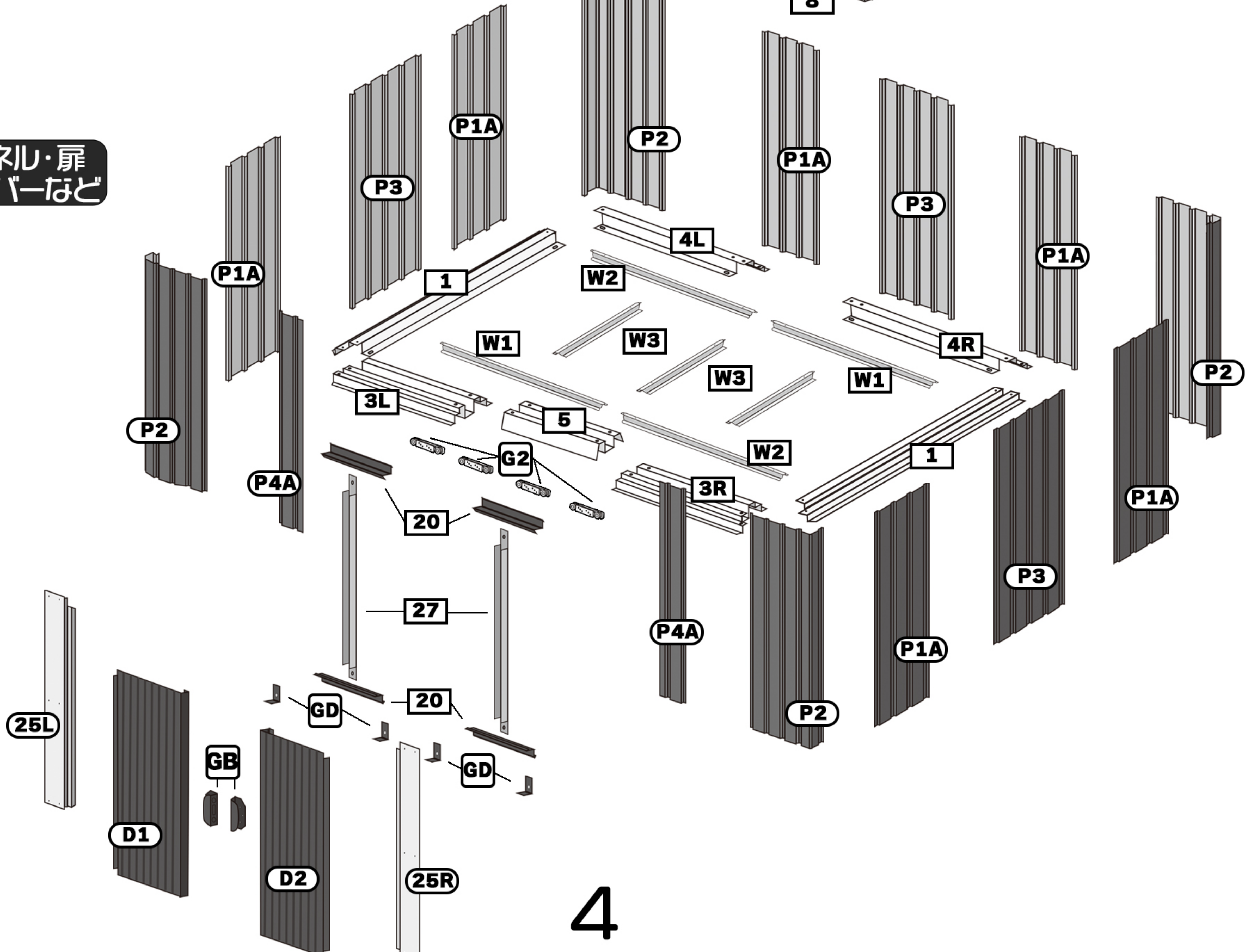



# ベースバーの組み立て

部品	番号	個数
	1	2
	3L	1
	3R	1
	4L	1
	4R	1
	5	1
	F1	16

まず最初に1のパーツに4Lのパーツを組み立てます。  
穴にあわせてネジをとめていきます。

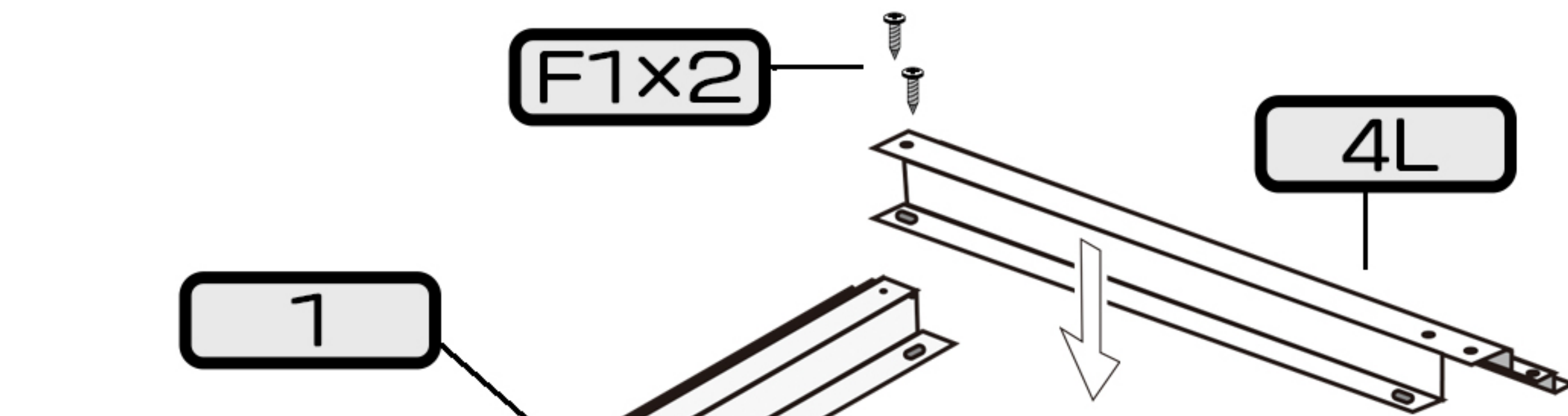

続いて対角線上の反対側のパーツ  
1と3Rのパーツを同様に組み立てます。

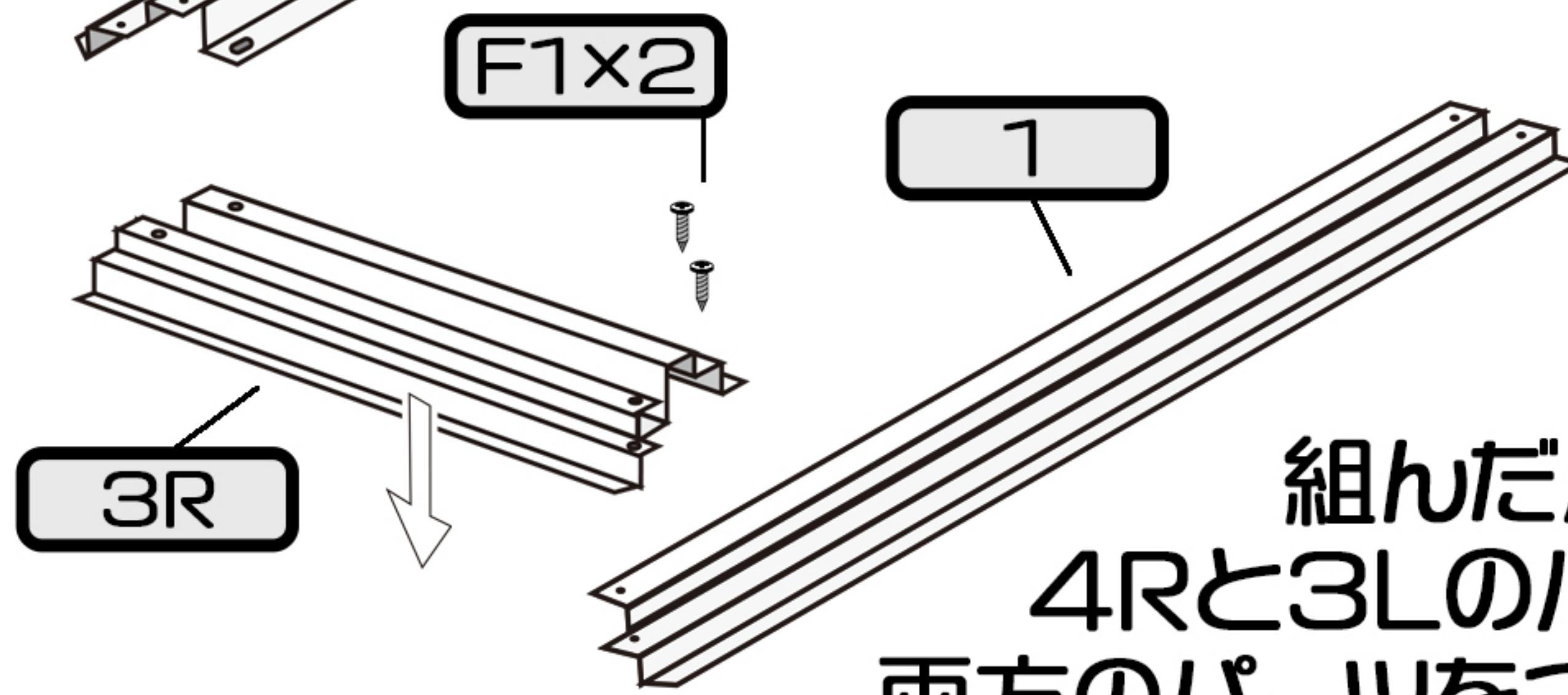

組んだパーツに  
4Rと3Lのパーツを組んで  
両方のパーツをつなげていきます。  
穴に合わせてネジをとめていってください。

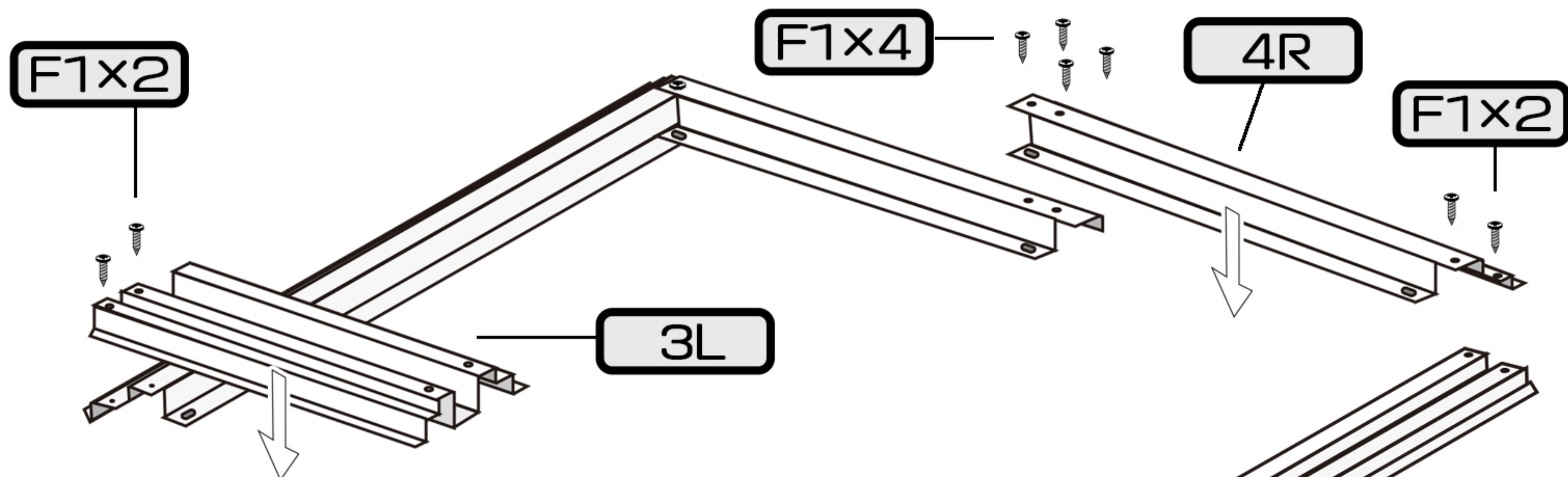

組み立て前に  
パーツが揃っているかの  
確認をお願いします。

次に前方入口カバー5を組んでいきます。  
穴に合わせてネジをとめてください。

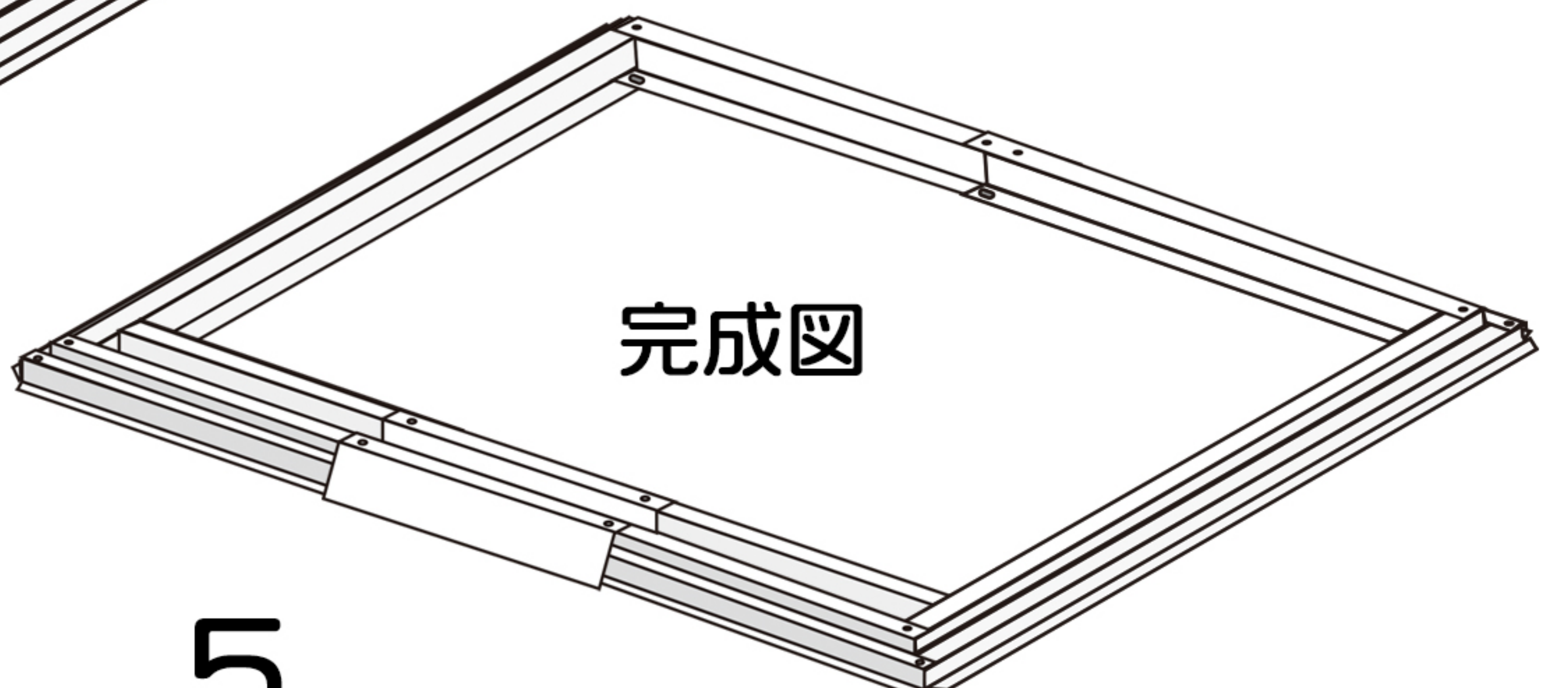
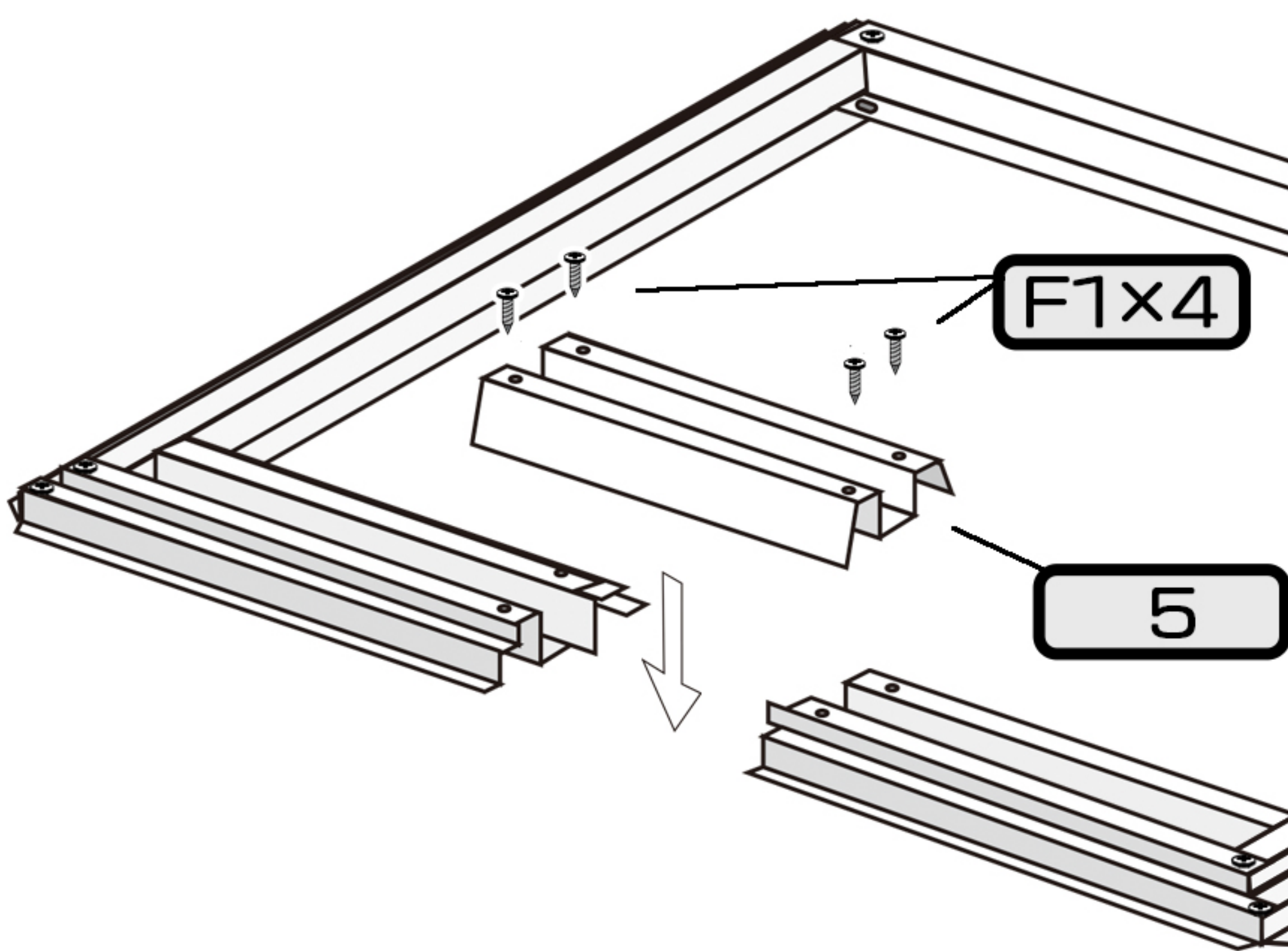

完成図



# パネルの取付け

完成したベースにパネルを取り付けていきます。

部品	番号	個数
	P1A	6
	P2	4
	P3	3
	P4A	2
	F1	49
	F2	14
	S2	63

組み立て前に  
パーツが揃っているかの  
確認をお願いします。

ベースにパネル(P2)を  
取り付けていきます。

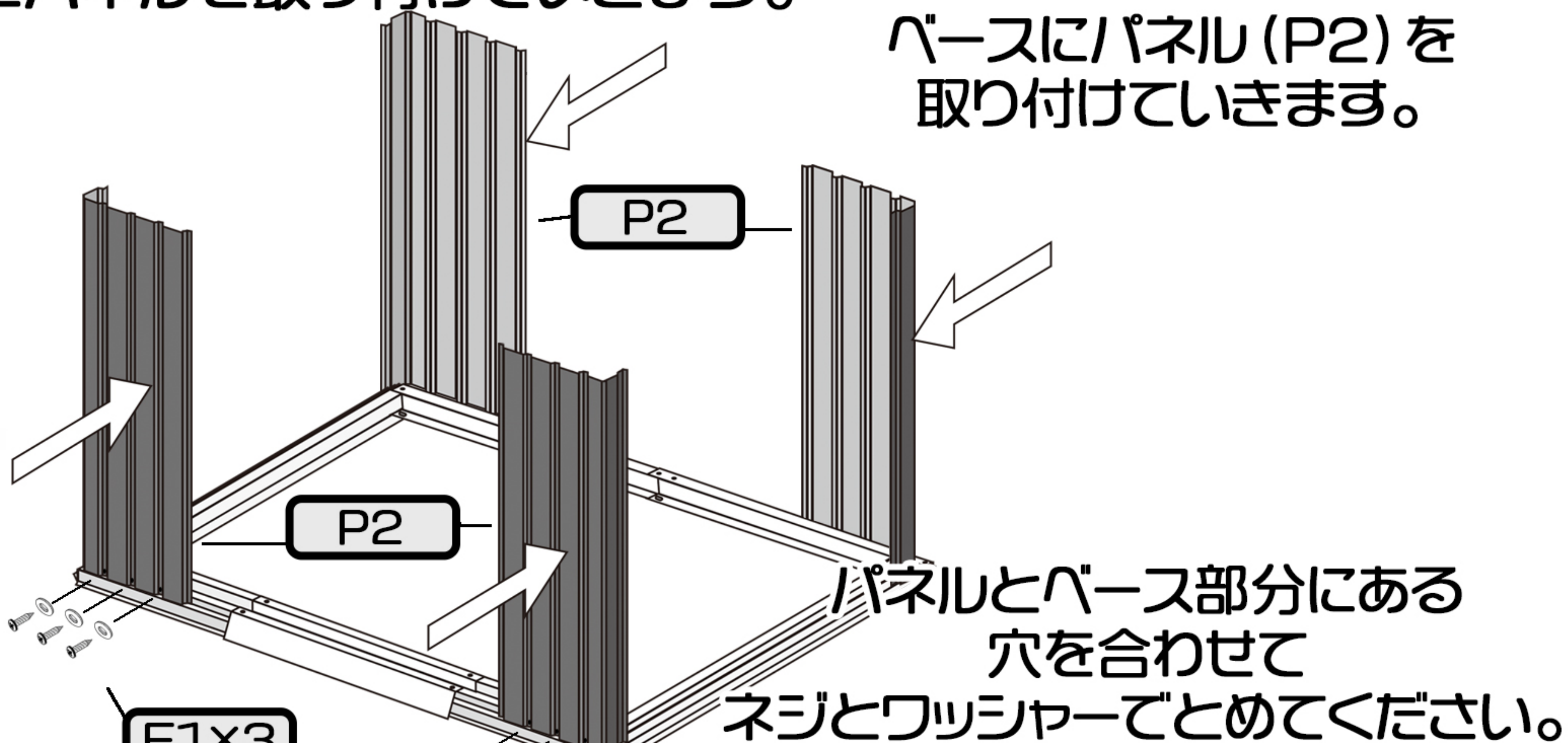

P2パネルをとめた後  
右図にある順番で  
パネルをとめていきます。  
ベース部分にある穴に  
合わせてとめてください。

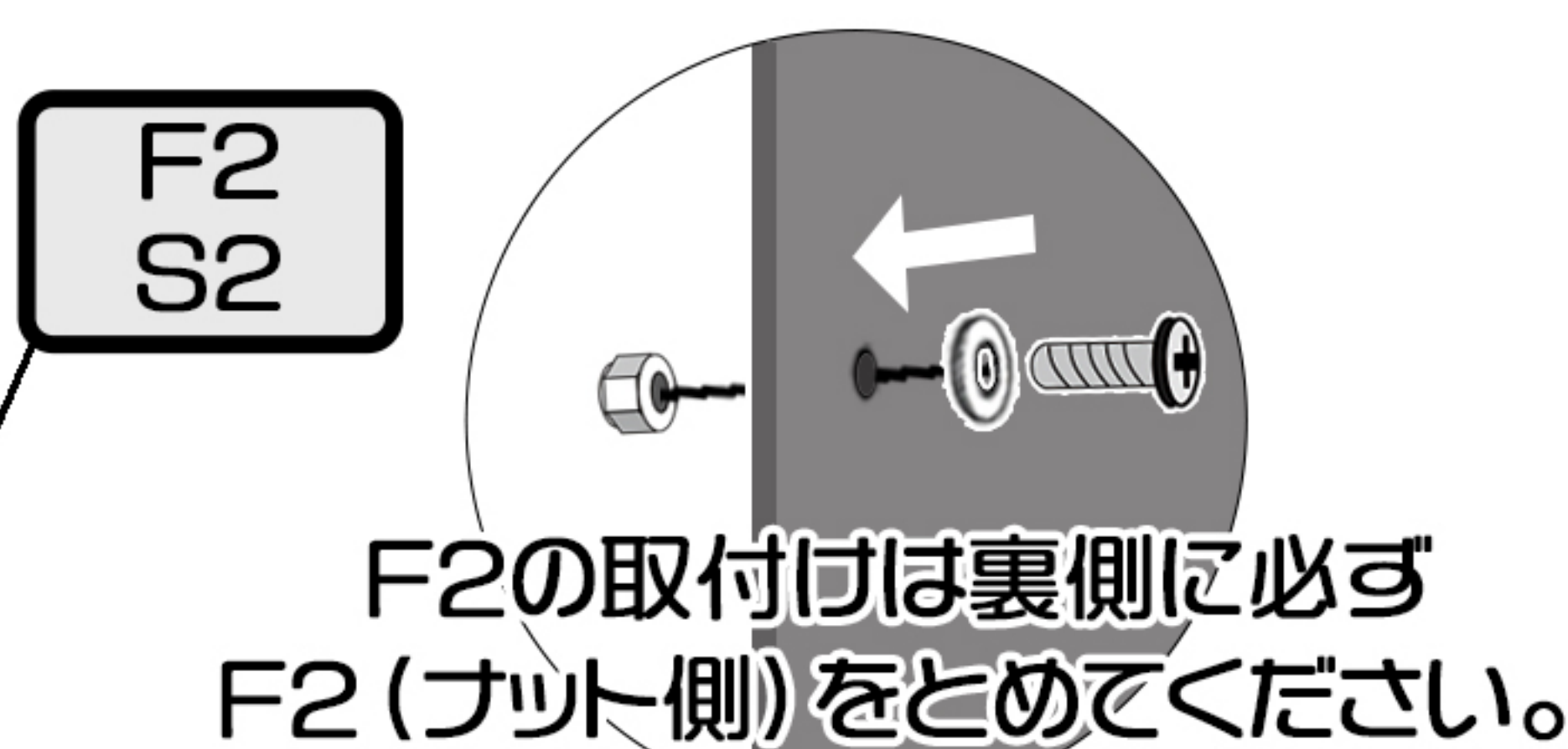
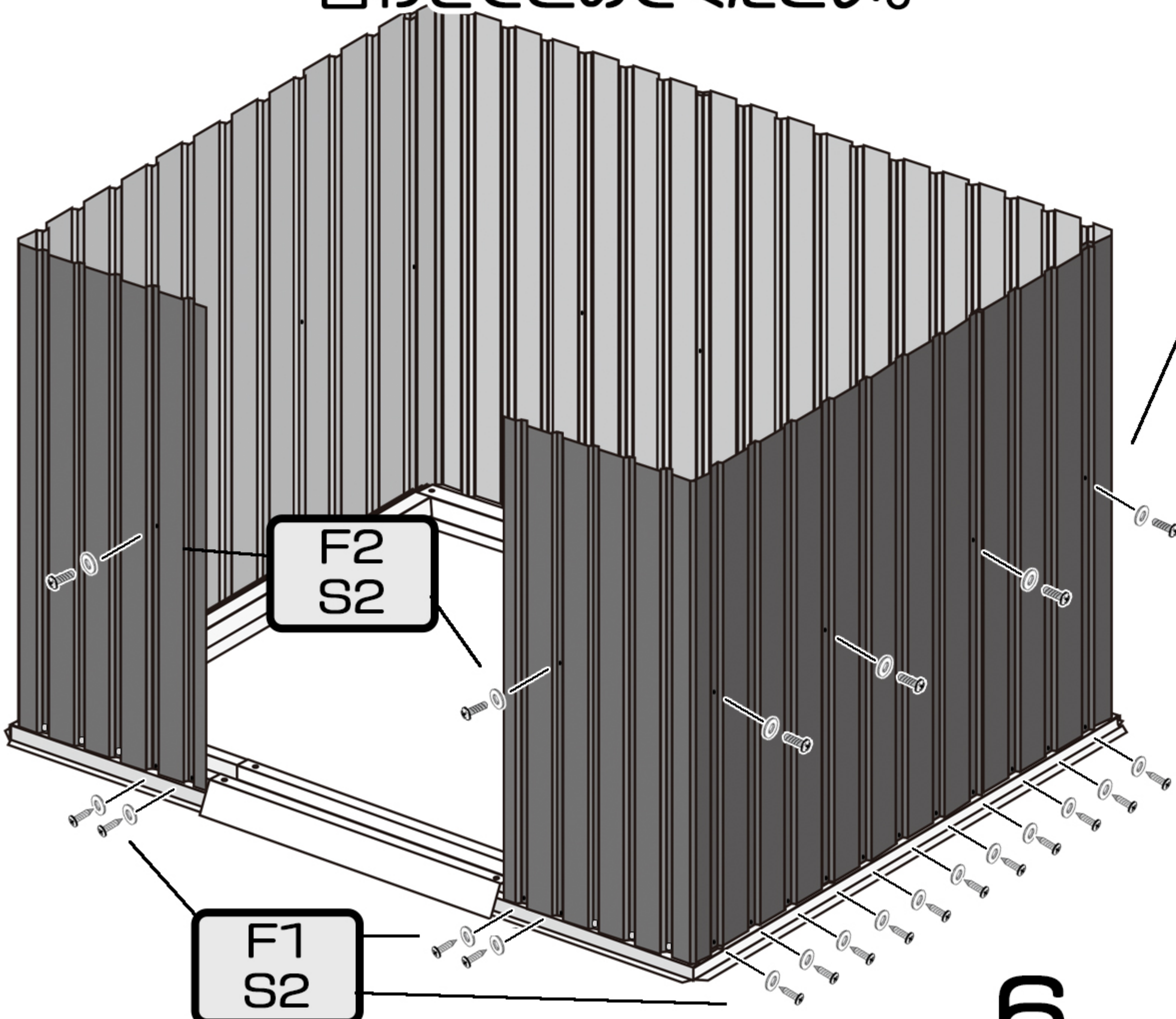
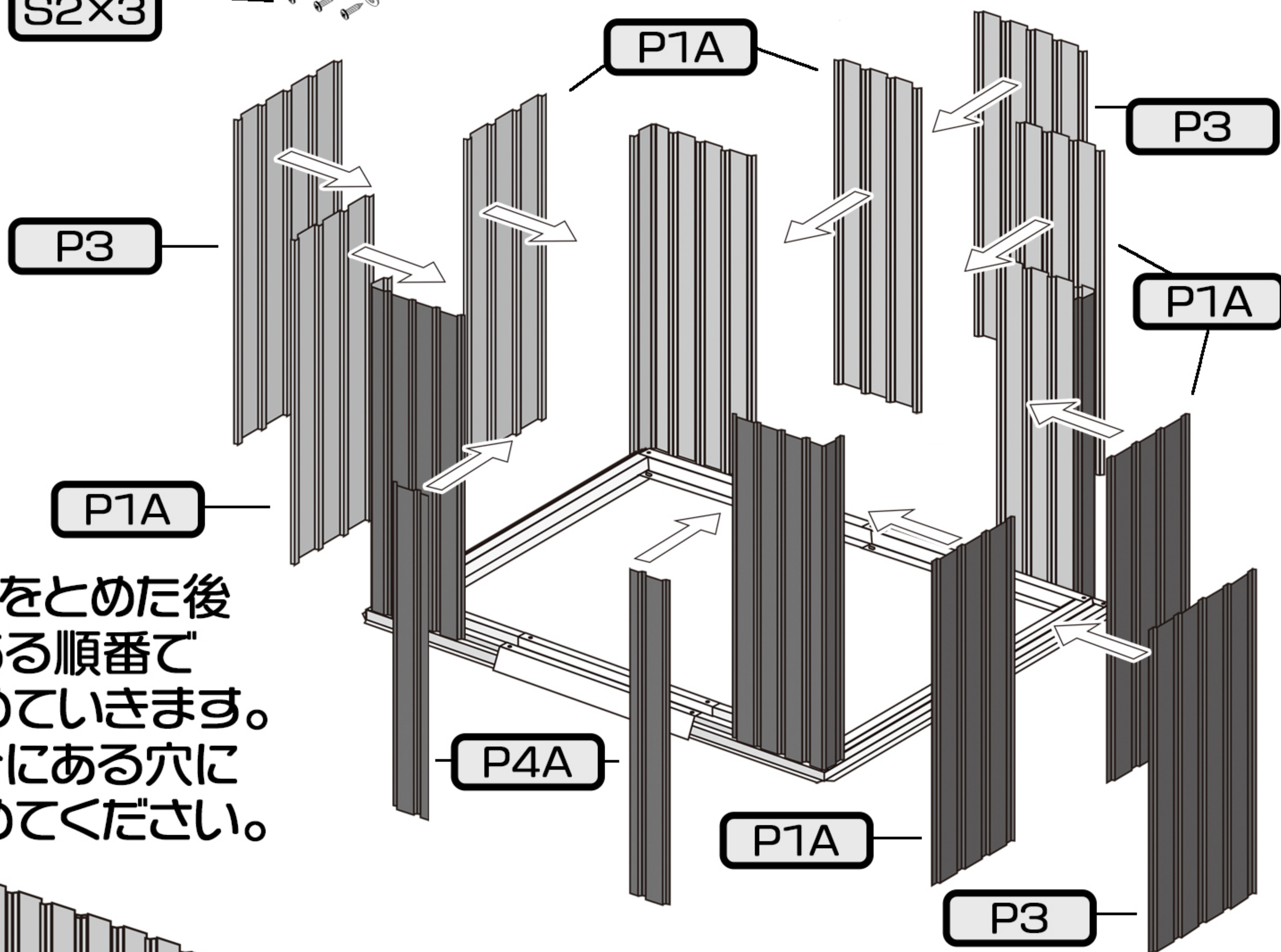

ベースとパネルの接合部分  
パネルの重なり合う部分の真ん中に  
穴があいています。  
ネジとワッシャーでとめてください。



# アングリバー/スライダバーの取付け

完成したパネルにアングリバー/スライダバーを取り付けていきます。

部品	番号	個数	部品	番号	個数
	9	1		6	1
	10L	1		7	1
	10R	1		8	1
	11	1		G2	4
	F1	53		K	1
	S2	53			

パネル上部にアングリバーを取り付けます。  
 パネルの穴に合わせて、ネジとワッシャーで取り付けます。  
 9・11を取付け、次に  
 10L・10Rの順番に取り付けてください。

組み立て前にパーツが揃っているかの  
 確認をお願いします。

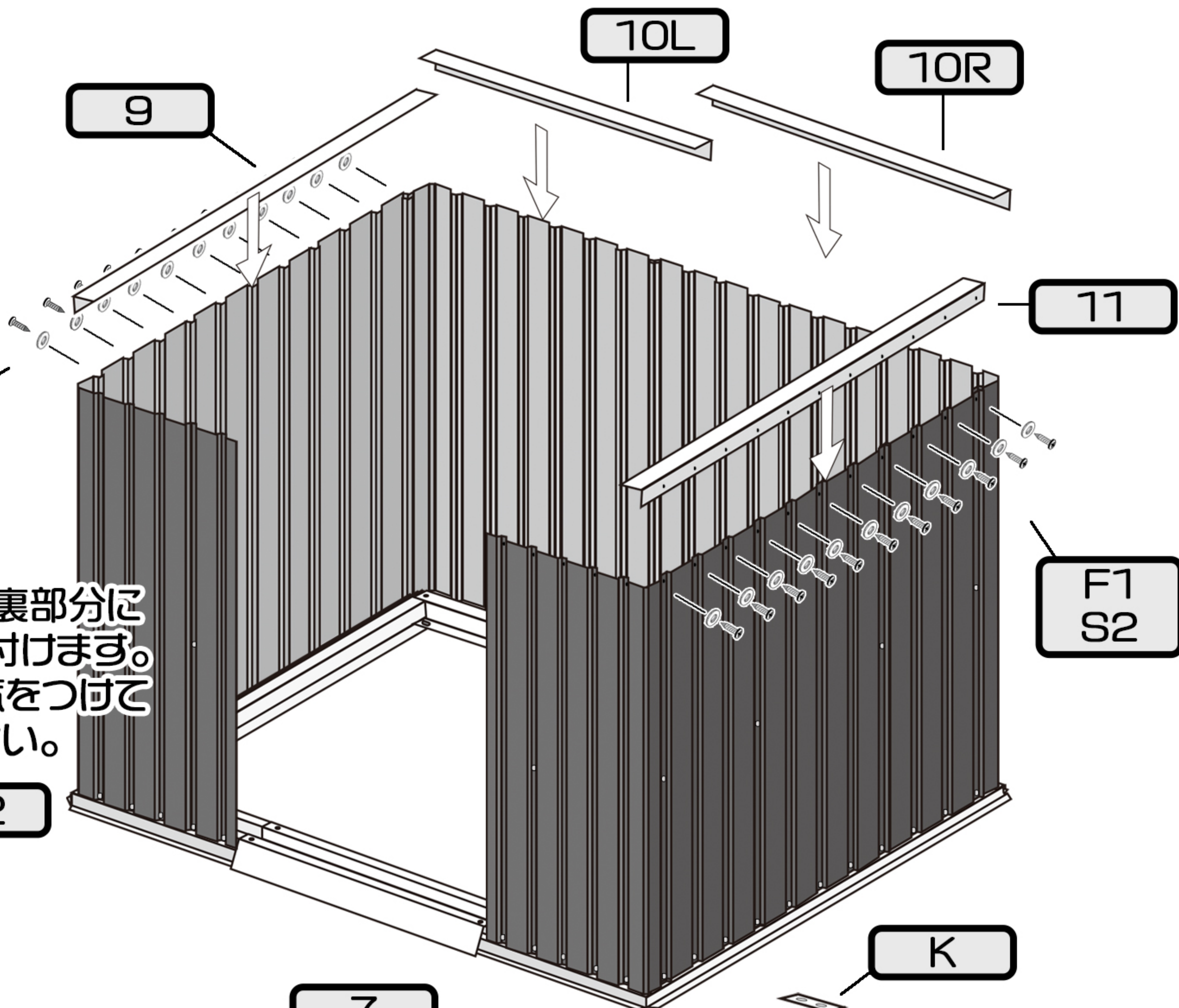

スライダバー7と8の裏部分に  
 G2を各2個ずつ取り付けます。  
 取り付け方と方向に気をつけて  
 取り付けてください。

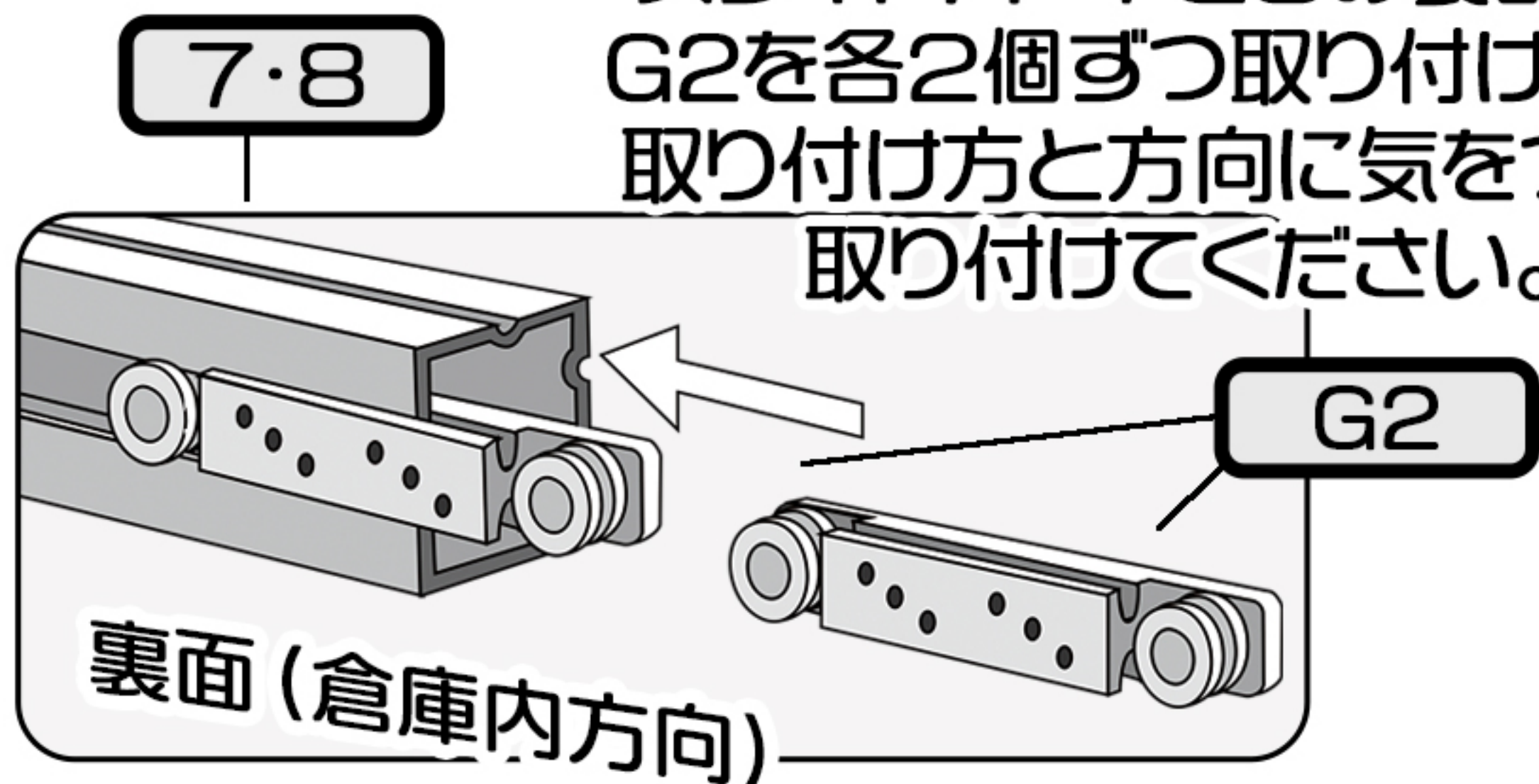

スライダバー(7・8)の向きに  
 気をつけてください。

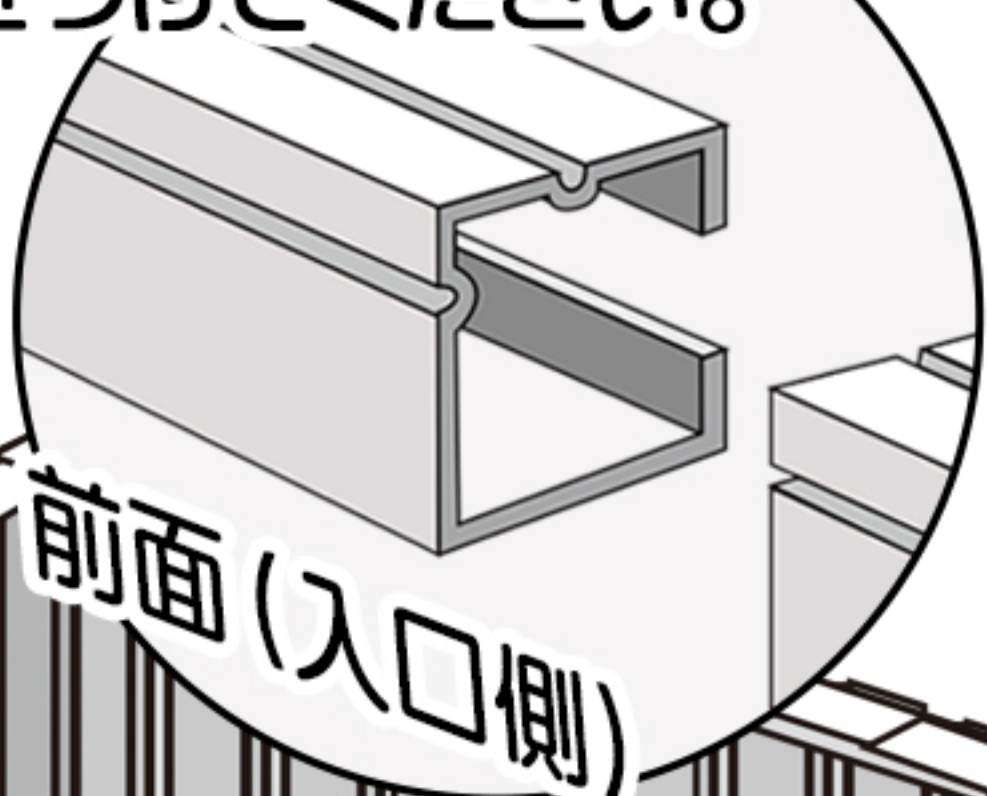

スライダバー7と8の間に  
 K(スライドストッパー)  
 をはさみます。

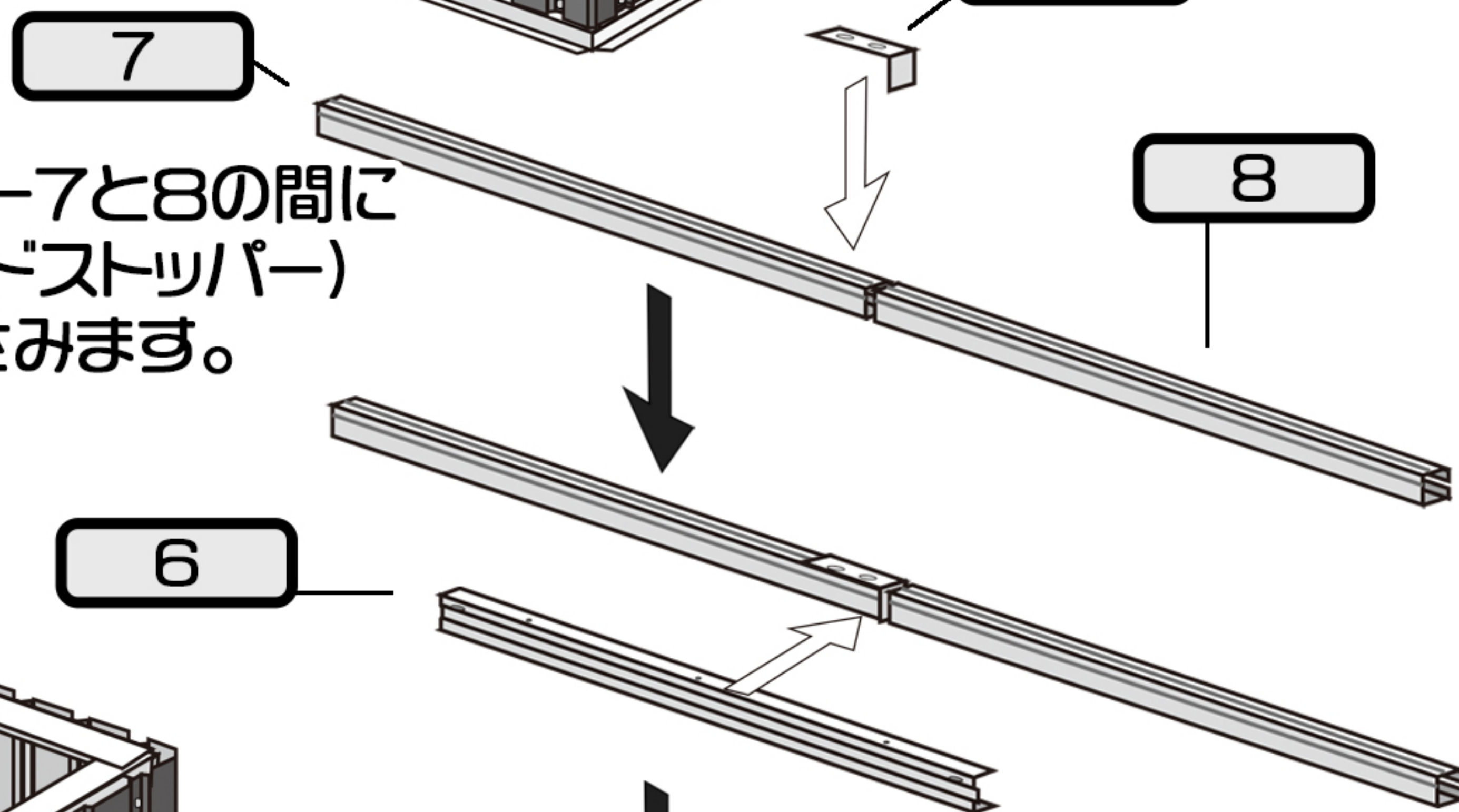

出来上がったスライダバーを  
 倉庫内から取り付けてください。  
 7・8のパーツから  
 パネルにネジでとめるように  
 取り付けしていきます。

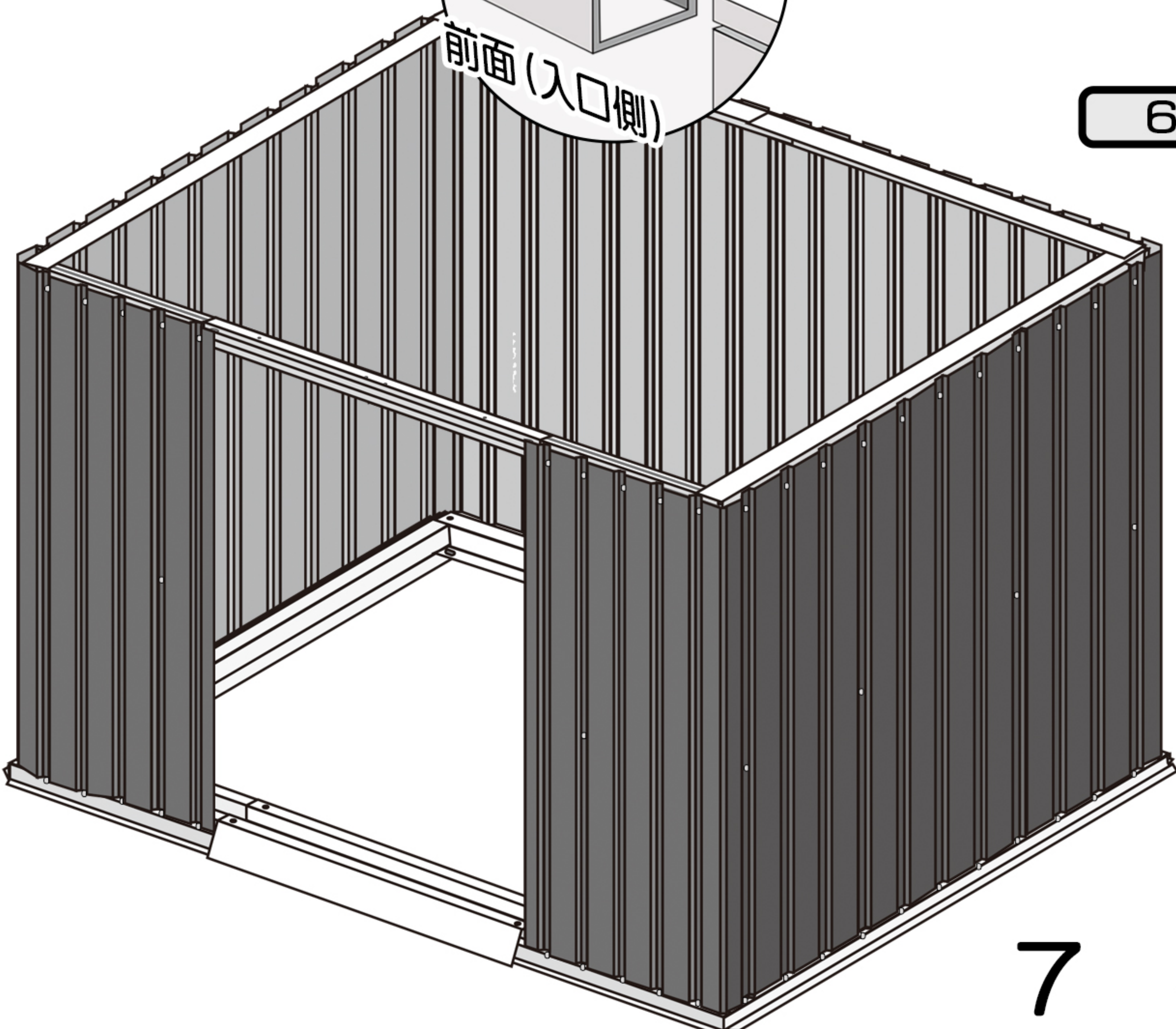



# ドア枠（縦枠）/切妻パネルの取付け

完成したパネルにドア枠/切妻パネルを取り付けていきます。

部品	番号	個数	部品	番号	個数
	25L	1		B1	2
	25R	1		B2	2
	21L	2		B3	4
	21R	2		F1	28
	GF	4		F2	20
				S2	48

組み立て前にパーツが揃っているかの確認をお願いします。

入口左右の所にドア枠を取り付けます。  
穴の位置を確認しながら  
ネジとワッシャーで取り付けをします。

F1×12  
S2×12

25L

25R

切妻パネルにエアダクトとB1・B2を取り付けます。  
取り付ける際にエアダクトの向きに気をつけてください。  
残り2つの切妻パネルも同様に取り付けてください。

正しい向き

F1×8  
S2×8 x2

21R

B2

B2

F2×8  
S2×8 x2

21L

B1

GF

21R

B3

21L

F2×2  
S2×2 x2

21R

切妻パネル（21R・21L）を取り付けます  
穴の位置を確認しながら  
ネジとワッシャーで取りつけてください。  
21Rと21Lがつかがる部分に  
B3を両側から取り付けます。  
穴の位置を確認しながら  
ボルト・ナット・ワッシャーを取り付けます。



# 梁と屋根パネルの取り付け

梁と屋根パネルの取り付けをおこないます。

部品	番号	個数	部品	番号	個数
	13	2		F1	52
	14	2		F2	12
	P5	2		S1	36
	P6	2		S2	64
	P7	1			
	P8	1			

梁の取り付けをします。  
 頂点部分の梁は21L・Rの切妻パネルの  
 接合面に合わせて取り付けます。  
 取り付け時、  
 右図のようになるように組み立ててください。



組み立て前にパーツが揃っているかの  
 確認をお願いします。

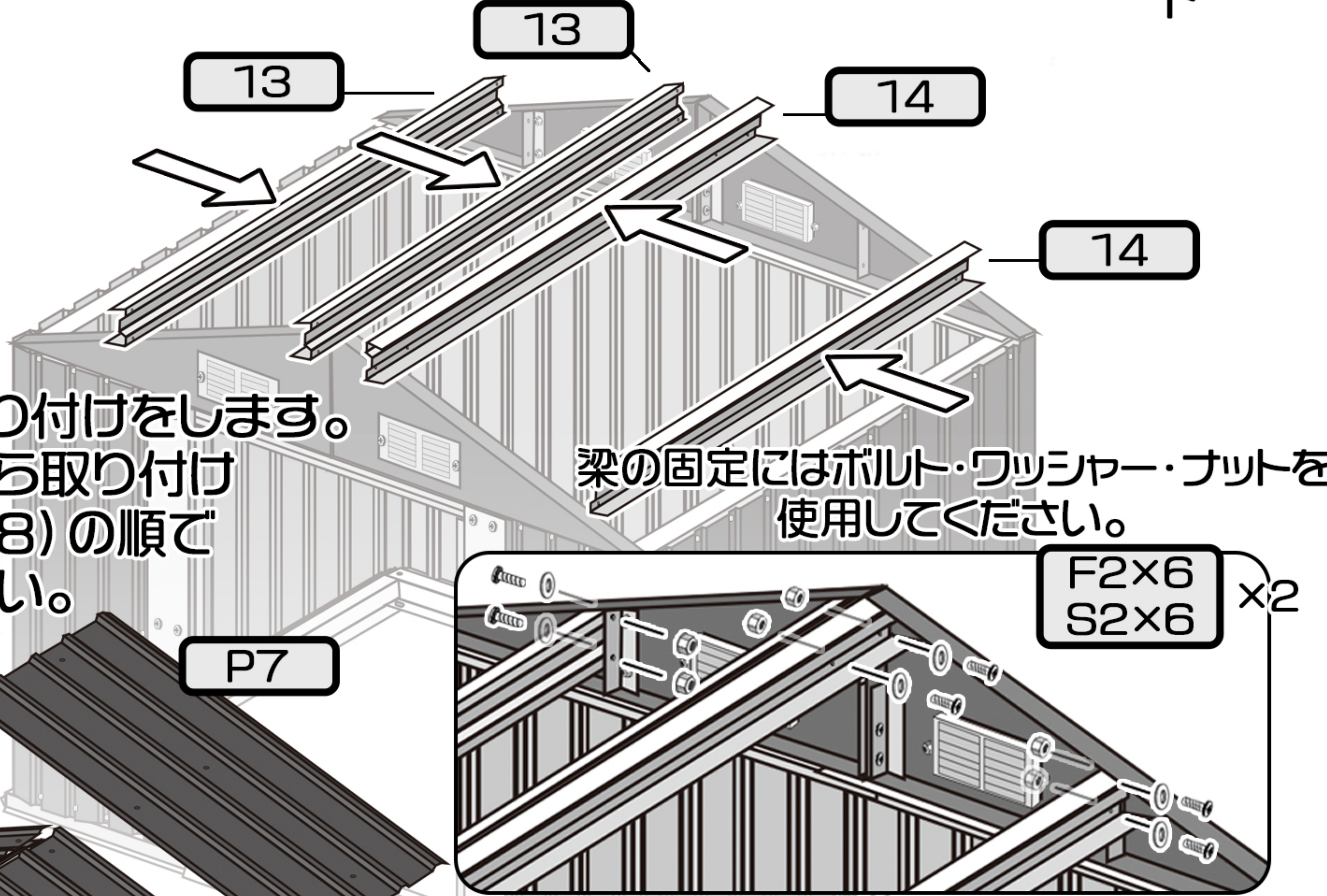

梁に合わせて屋根パネルの取り付けをします。  
 P5・P6の端のパネルから取り付け  
 センターパネル (P7・P8) の順で  
 取りつけてください。

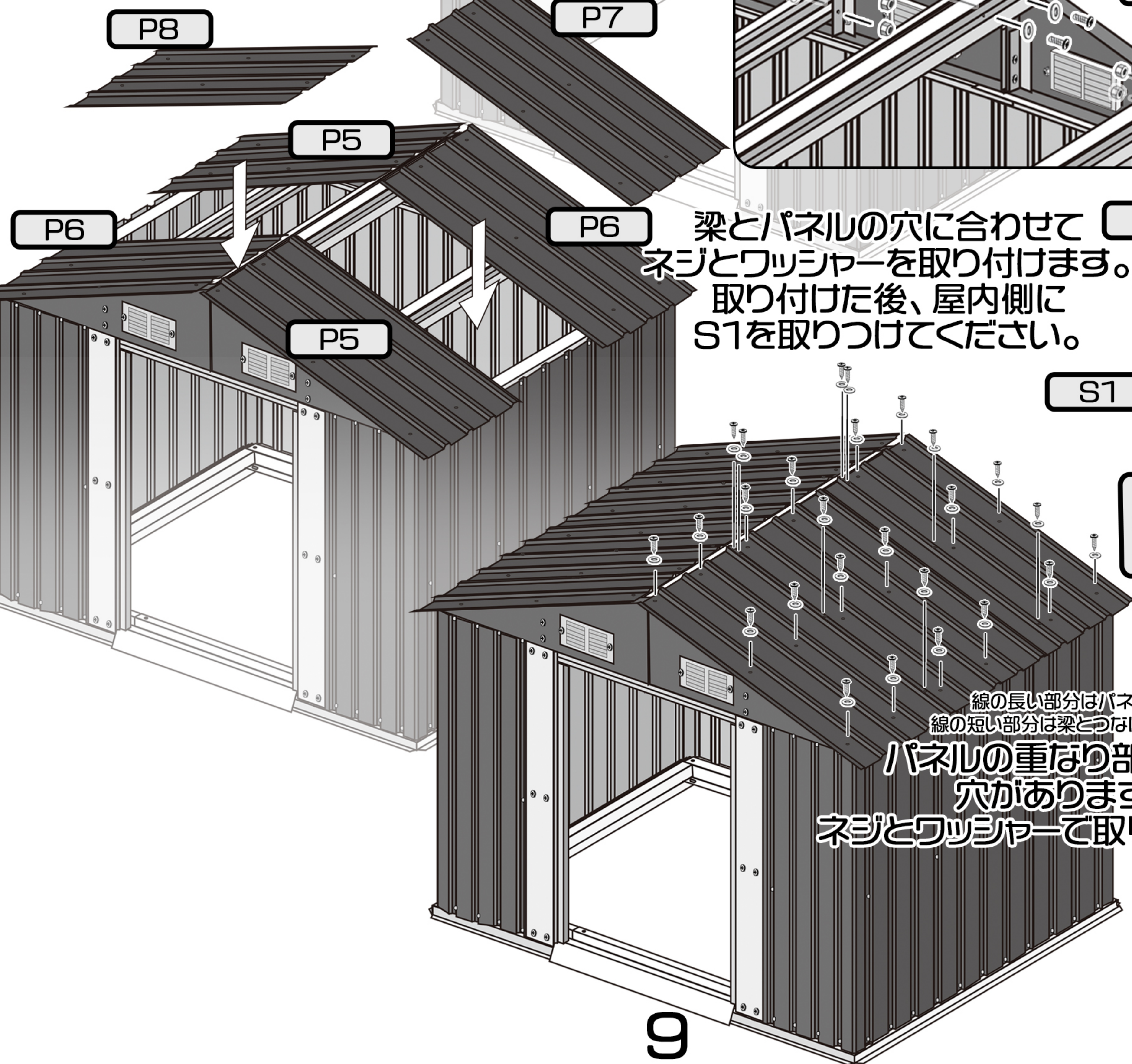

線の長い部分はパネルの重なり部分  
 線の短い部分は梁とつなげる部分になります。  
**パネルの重なり部分にも  
 穴があります。  
 ネジとワッシャーで取り付けます。**



# 角当ての取り付け

屋根パネルに角当てを取り付けます。

屋根パネルに角当てを取り付けます。  
前後の角当て17・18を取りつけて  
その上に15を取りつけていきます。  
ネジとワッシャーで取りつけてください。

部品	番号	個数	部品	番号	個数
	15	2		GC	4
	17	2		GE	2
	18	2		F1	20
	19	1		S2	20

組み立て前にパーツが揃っているかの  
確認をお願いします。

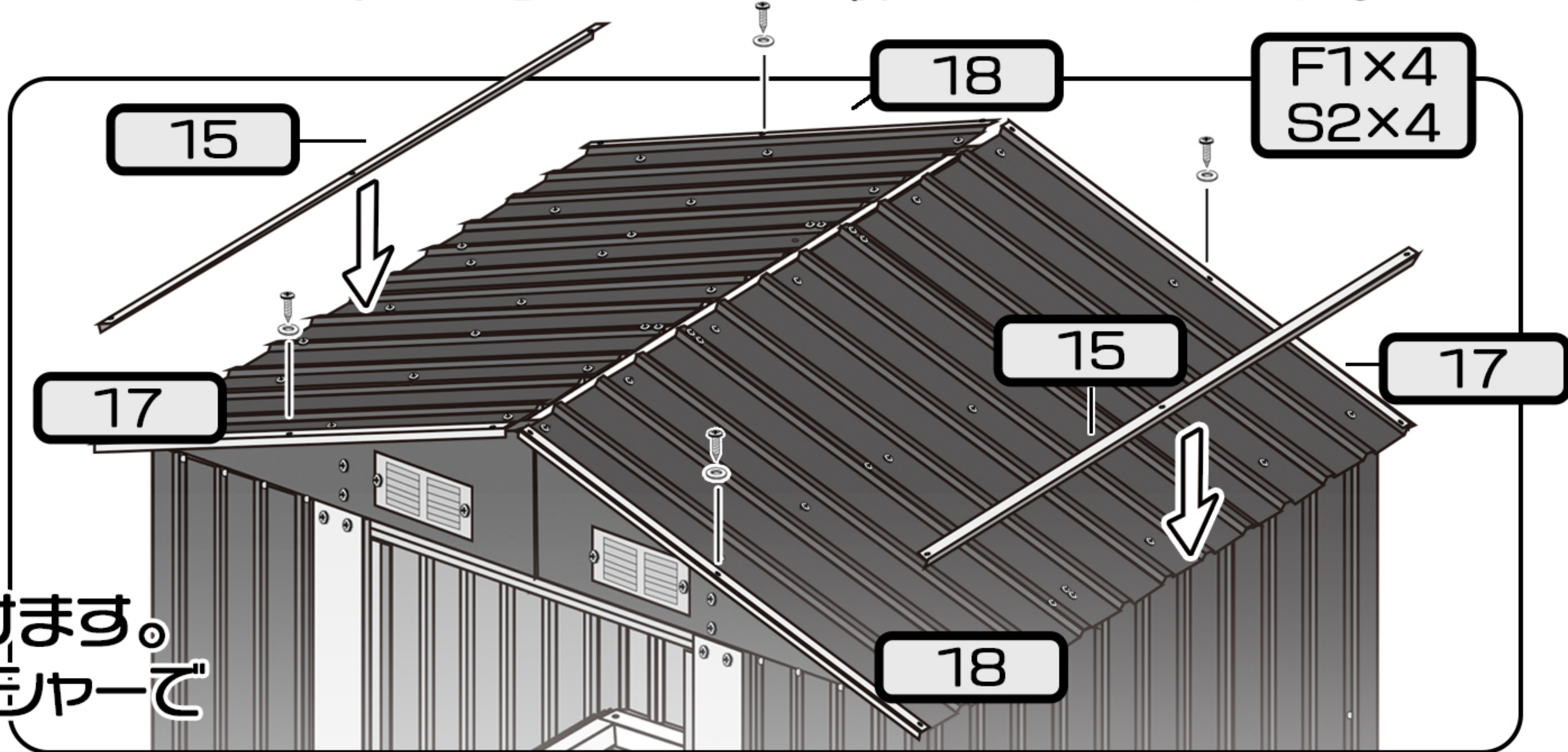

19(屋根カバー)を取り付けます。  
ネジ穴にあわせてネジとワッシャーで  
取りつけてください。

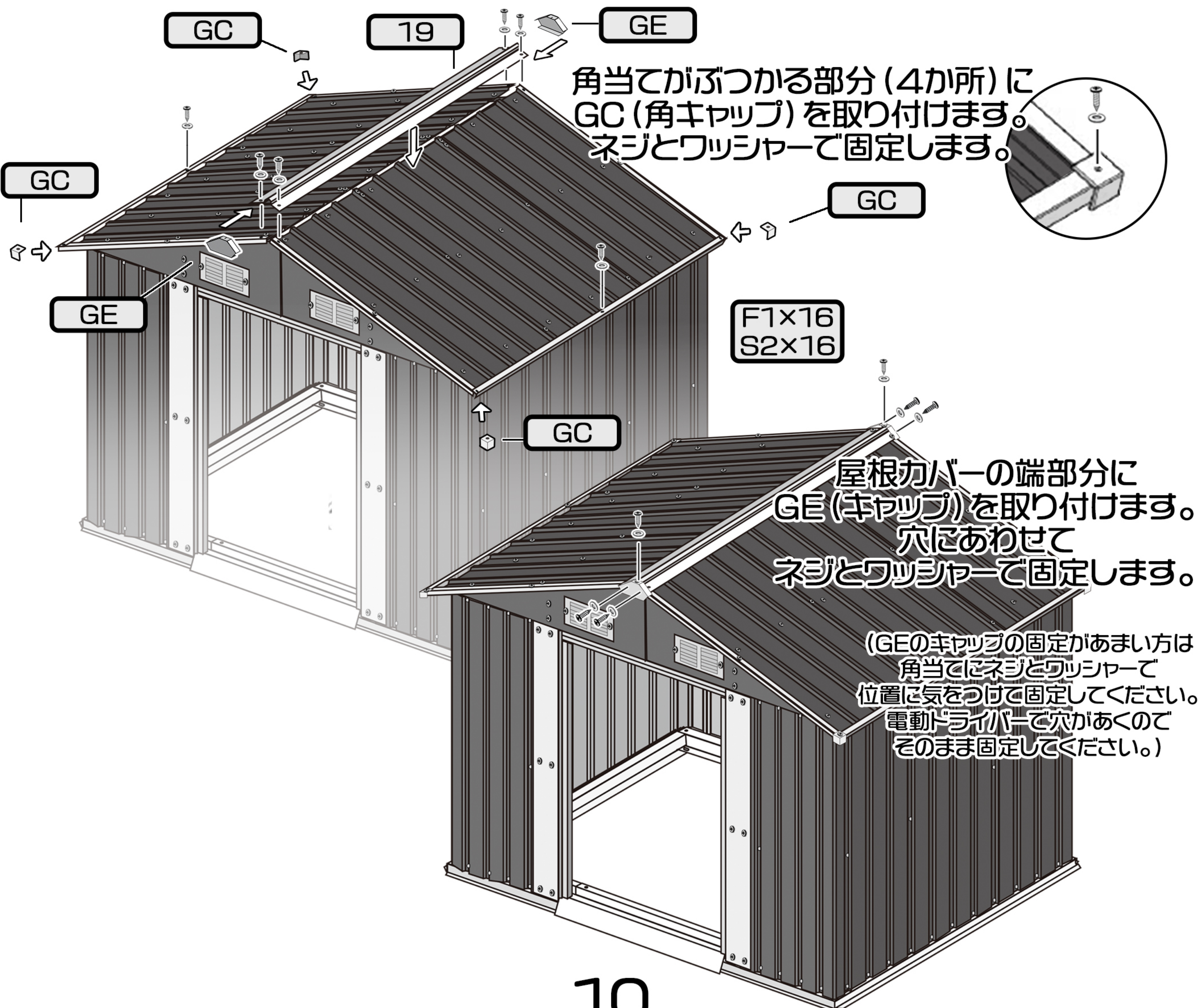

角当てがぶつかる部分(4か所)に  
GC(角キャップ)を取り付けます。  
ネジとワッシャーで固定します。

屋根カバーの端部分に  
GE(キャップ)を取り付けます。  
穴にあわせて  
ネジとワッシャーで固定します。

(GEのキャップの固定があまい方は  
角当てにネジとワッシャーで  
位置に気をつけて固定してください。  
電動ドライバーで穴があくので  
そのまま固定してください。)



# ドアの組み立て&取り付け

ドアのパーツの組み立て&取り付けをおこないます。

D1・D2のドアパネルに27を取り付けます。  
ボルトとワッシャーとナットで取り付けてください。

部品	番号	個数	部品	番号	個数
	D1	1		20	4
	D2	1		27	2
	GB	2		F2	26
	GD	4		F3	8
				S2	26

組み立て前にパーツが揃っているかの確認をお願いします。

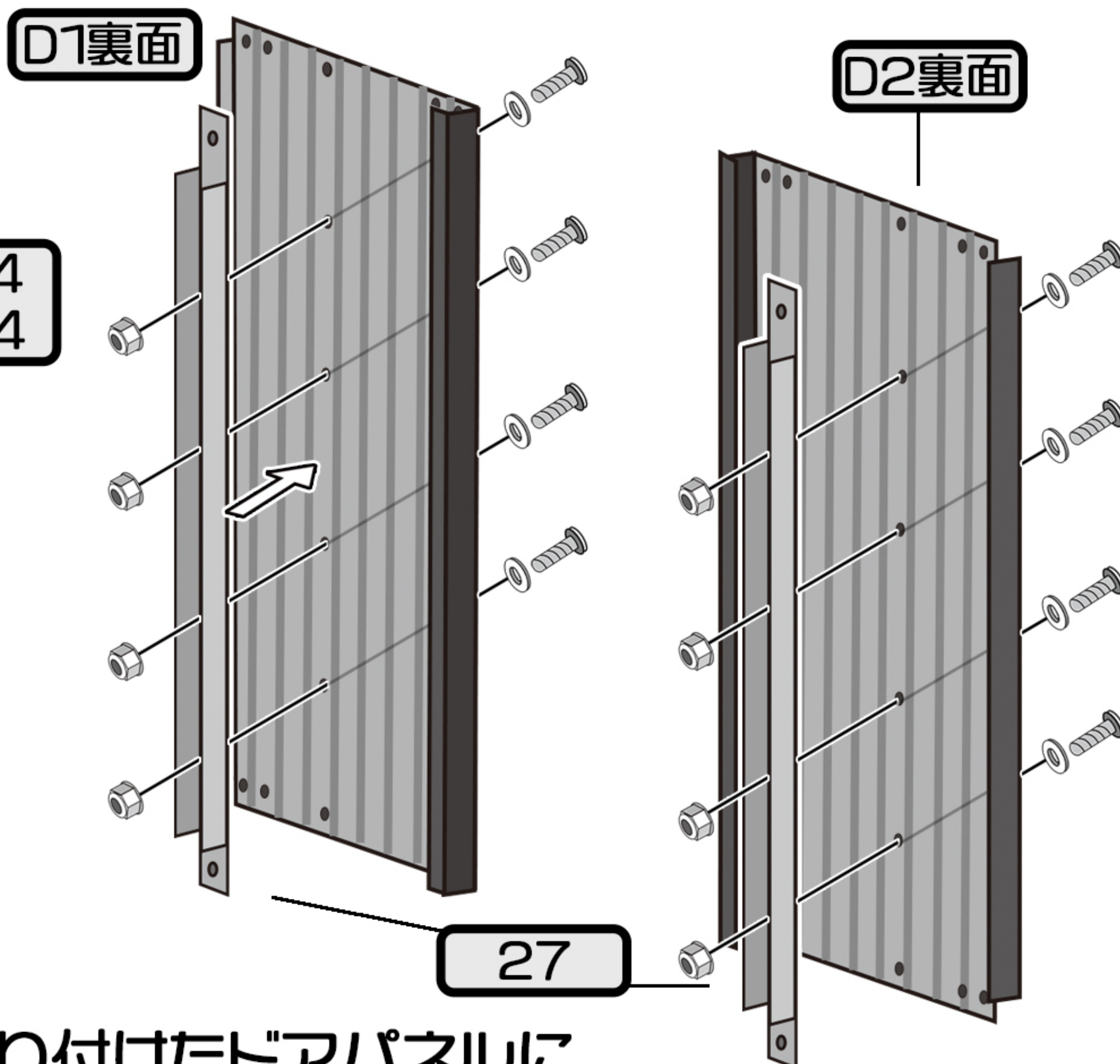

取り付けたドアパネルに  
20 (ドアガイド) を取り付けます。  
下図のようにD1・D2・27を  
かぶせるように取り付けてください。

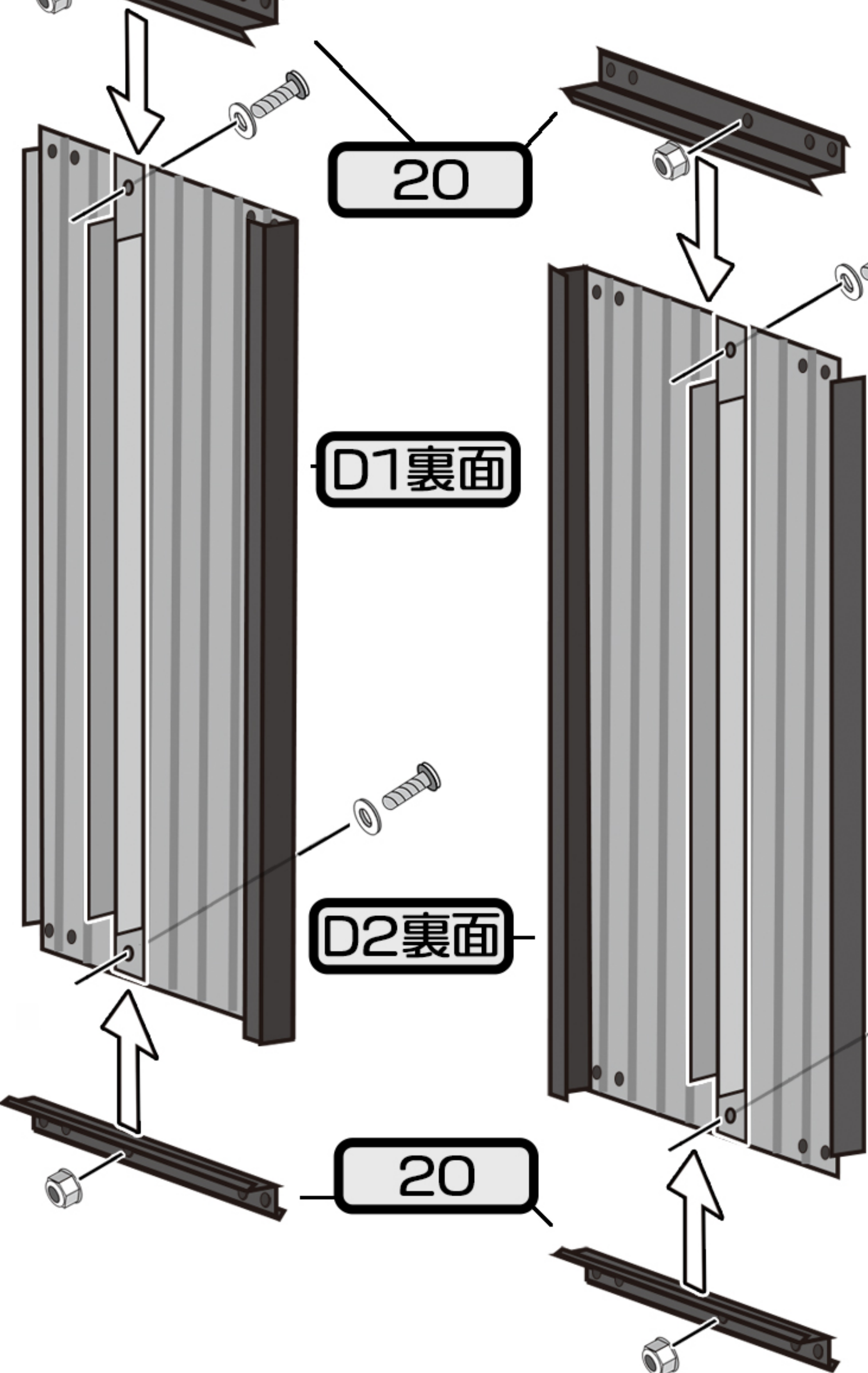

組み立てたドアの下部分に  
GD (スライダー) を取り付けます。  
ドア2枚ともに作成してください。

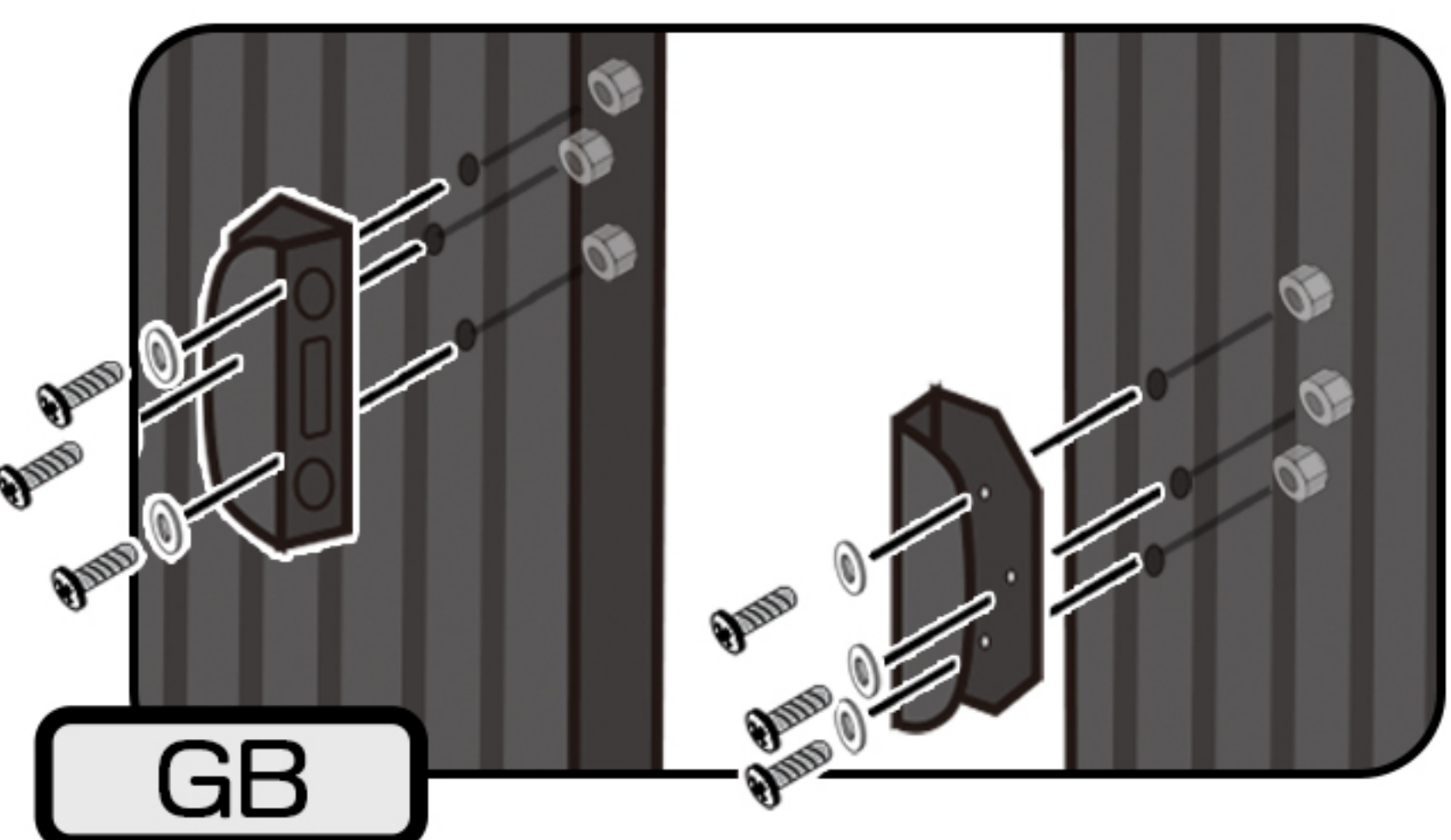

ドアパネルにノブ (取っ手) を  
取り付けます。  
あいている穴にあわせて  
取り付けてください。

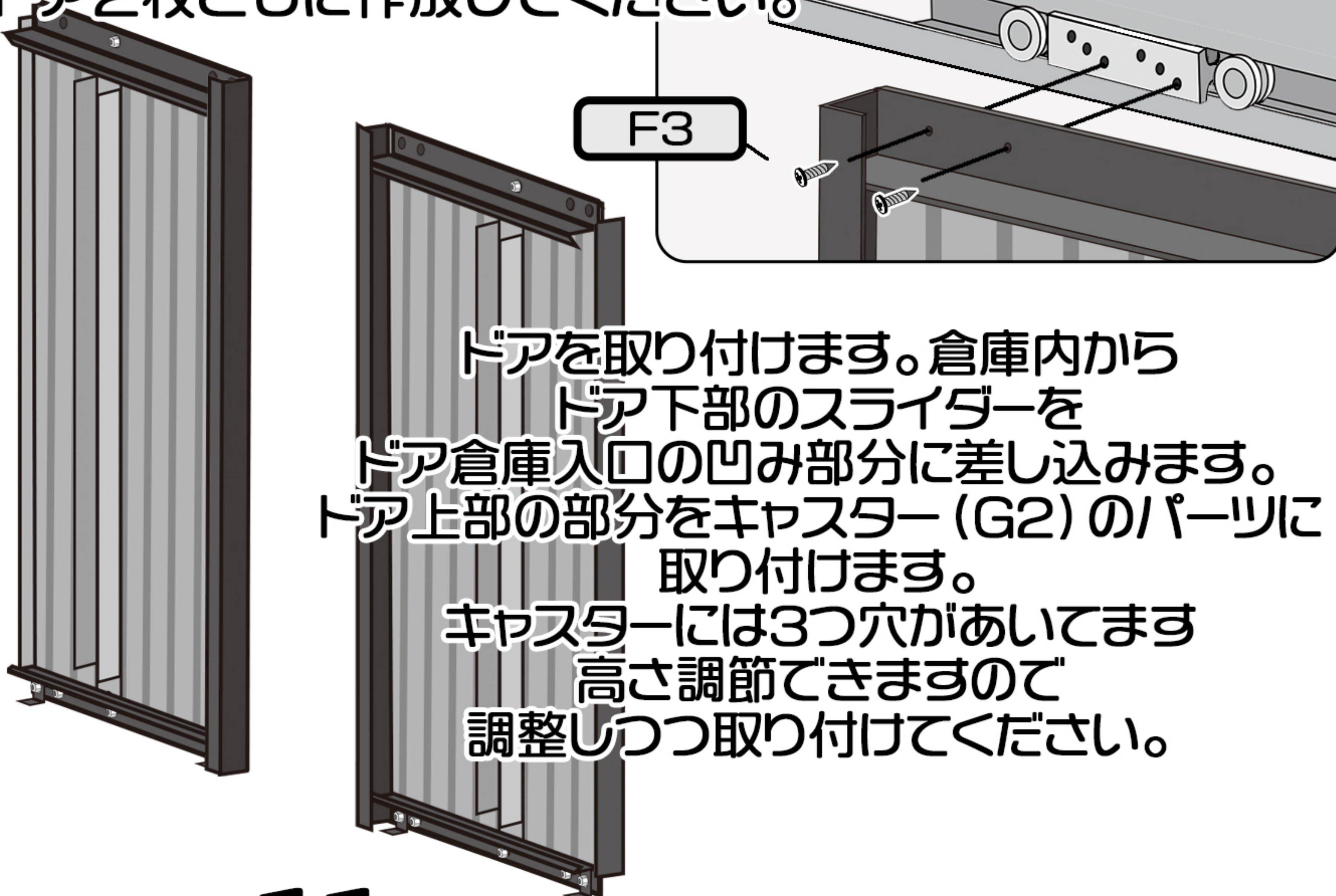

ドアを取り付けます。倉庫内から  
ドア下部のスライダーを  
ドア倉庫入口の凹み部分に差し込みます。  
ドア上部の部分をキャスター (G2) のパーツに  
取り付けます。  
キャスターには3つ穴があいてます  
高さ調節できますので  
調整しつつ取り付けてください。



# ベースキットの組み立て

下図のように部品を並べます。

部品	番号	個数
	W1	2
	W2	2
	W3	3
	F1	4

組み立て前に  
パーツが揃っているかの  
確認をお願いします。

パーツの向き、  
差し込む穴の位置の確認をしながら  
取り付けていきます。

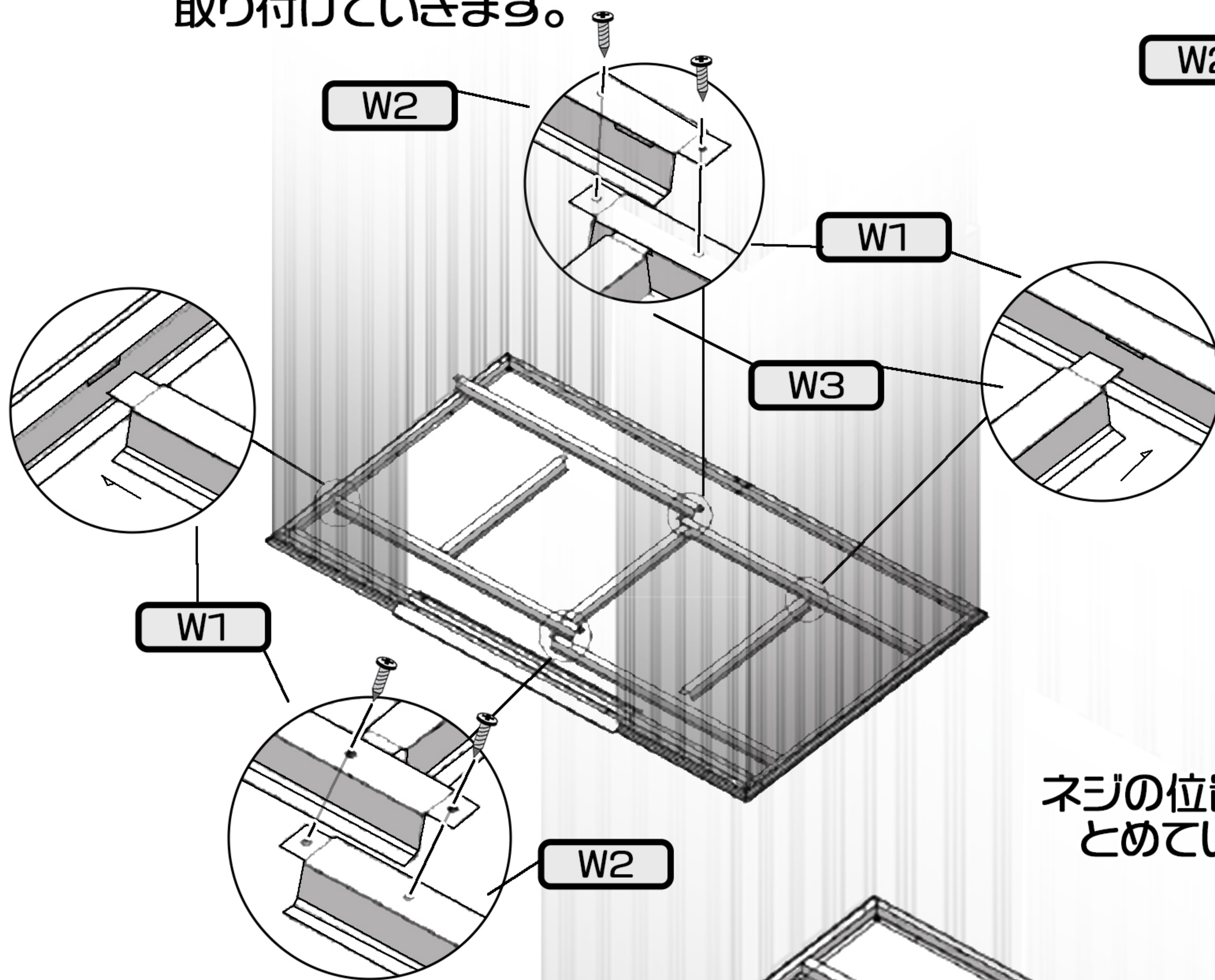
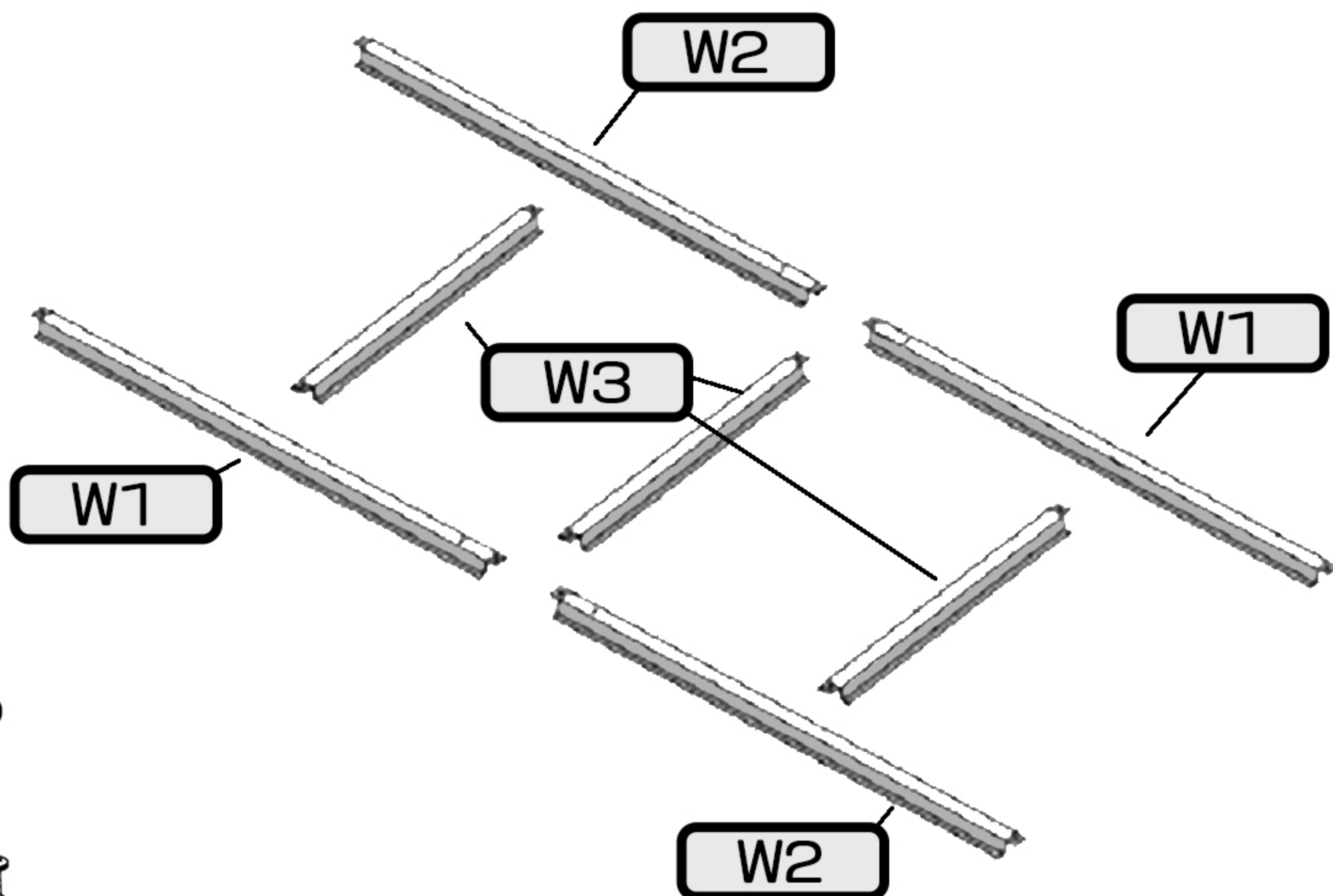

ネジの位置を確認しながら  
とめていってください。

これで組み立ては終了です。

余ったパーツを使って  
気になるところを補強するか  
予備パーツとして保管するようにしてください。

今回、当社製品をお買い上げくださり  
ありがとうございました。

ご不明なところが  
ありましたら弊社までご連絡ください。